

CATÁLOGO EMPRESAS Y PROFESIONALES



Catálogo N°60. Precios válidos desde el 6 de mayo hasta el 10 de octubre de 2024. Precios sin IVA o IGIC



folder@folder.es



900-365337



REGALO BOLSA DE PLAYA

Original y práctica bolsa bicolor. Fabricada en resistente algodón de 280g/m². De acabado cosido, con fuelle y asas de 50 cm reforzadas de color blanco en forma de cuerda. Resistencia hasta 10kg de peso.

Por una compra superior a 150€*

*Impuestos no incluidos.

1'99 DESDE

FAIBO
Papelera rejilla pastel
Papelera de plástico rejilla.
Medidas: Ø275x295 mm. Capacidad: 12 l.
100% Reciclable.

Referencia	x1	x10	x20	Colores:
13112602+	2,50	2,10	1,99	+01 +04 +05 +06 +08 +09

SERVICIO OFICIAL

La forma más rápida de llevar a su destino sus documentos y paquetería a cualquier parte de España y del extranjero^(*).

(*) Infórmese en su **Folder** más cercano

¡¡EL MÁS VENDIDO DEL MUNDO!!

BIC
Cristal

Referencia	x1	x50	x200	Colores:
1154601+	0,25	0,21	0,19	+01 +02 +03 +04

Ver pág. 21.

0'19 DESDE

Office box
Sobre V-Lock A4+
Sobre apaisado con cierre V-Lock. Material translucido con textura soft Touch.
Tamaño: 24 x 33,5 cm.
Polipropileno.
100% reciclable.

Referencia	x1	x3	x6	Colores:
1561145+	0,77	0,74	0,69	+01 +03 +04 +05 +15

0'69 DESDE

MÁS DE 150 TIENDAS

Directorio de tiendas

Andalucía (5 tiendas):

- * C/ Miguel Ángel, 24 • 04700 EL EJIDO (Almería)
Telf.: 950 484 665 • elejido@folder.es ☎ 603 047 892
- * C/ Concepción, 16 • 14004 CÓRDOBA
Telf.: 957 96 01 05 • cordoba@folder.es ☎ 605 986 000
- * Avda. Ronda de los Tejares, 19 • 14008 CÓRDOBA
Telf.: 957 84 88 12 • cordoba@folder.es
☎ 605 986 000
- * C/ Uranio, 24 (P. I. La Ermita) • 29603 MARBELLA (Málaga)
Telf.: 952 771 229 • marbella@folder.es
☎ 636 985 833
- * C/ Virgen de Luján, 23 • 41011 SEVILLA
Telf.: 954 456 948 • virgendetujan.sevilla@folder.es
☎ 609 552 334

Aragón (10 tiendas):

- * C/ Alcoraz, 6 • 22002 HUESCA • Telf.: 974 21 44 24
comercial.huesca@folder.es ☎ 610 241 040
- * C/ Tirso de Molina, 3 • 44003 TERUEL
Telf.: 978 60 82 59 • teruel@folder.es ☎ 640 017 372
- * C/ San Vicente de Paul, 6 • 50001 ZARAGOZA
Telf.: 976 29 82 23 • sanvicentedeapaul.zaragoza@folder.es
☎ 621 235 135
- * Gran Vía 46-48 • 50005 ZARAGOZA
Telf.: 976 36 94 50 • granvia.zaragoza@folder.es
- * C/ Tomás Bretón, 28 • 50006 ZARAGOZA
Telf.: 976 56 04 12 • breton.zaragoza@folder.es
☎ 621 235 135
- * Paseo Sagasta, 49 • 50007 ZARAGOZA • Telf.: 976 77 15 95
sagasta.zaragoza@folder.es ☎ 621 235 135
- * C/ Pedro María Ric, 17 • 50008 ZARAGOZA
Telf.: 976 795 661 • leontrece.zaragoza@folder.es
☎ 621 235 135
- * Avda. de Madrid, 105 • 50010 ZARAGOZA • Telf.: 976 32 88
24 • avdmadrid.zaragoza@folder.es ☎ 621 235 135
- * Polígono Centrovía. C/ Santo Domingo, 5 NV 2-3
50196 LA MUELA (Zaragoza) • Telf.: 976 39 18 00
pedidos.zaragoza@folder.es ☎ 621 235 135
- * C/ Pablo Neruda, 5 • 50018 ZARAGOZA • Telf.: 976 74 36 60
mariazambrano.zaragoza@folder.es ☎ 621 235 135

Asturias (2 tiendas):

- * C/ Nueve de mayo, 16 • 33002 OVIEDO
Telf.: 984 49 94 83 • oviedo@folder.es ☎ 616 705 600
- * C/ Escuela de Capataces, 8 • 33600 MIERES (Asturias)
Telf.: 985 46 03 12 • mieres@folder.es ☎ 616 705 600

Baleares (4 tiendas):

- * C/ Soledad, 56 • 07820 SANT ANTONI DE PORTMANY (Ibiza)
Telf.: 971 80 45 65 • ibiza@folder.es ☎ 649 662 680
- * Calle 31 de Diciembre, 44
07004 PALMA DE MALLORCA (Mallorca)
Telf.: 971 23 94 35 • palma@folder.es ☎ 638 760 946
- * C/ Manacor, 17 • 07006 PALMA DE MALLORCA (Mallorca)
Telf.: 971 46 46 01 • palma@folder.es ☎ 638 760 946
- * C/ Rafael Rodríguez Méndez, 1 (esquina Plaça del Forti)
07011 PALMA DE MALLORCA (Mallorca)
Telf.: 971 78 12 46 • palma@folder.es ☎ 638 760 946

Canarias (12 tiendas):

- * C/ León y Castillo, 62
35003 LAS PALMAS G. C. (Gran Canaria) • Telf.: 928 85 30 77
leonycastleillolaspalmas@folder.es ☎ 619 836 028
- * Av. Mesa y López, 61 • 35010 LAS PALMAS DE G. C.
(Gran Canaria) • Telf.: 928 33 82 36
mesaylopez.laspalmas@folder.es ☎ 619 836 028
- * C/ Pintor Miró Mainou, 21 • 35018 LOMO LOS FRAILES LAS
PALMAS DE GC (Gran Canaria) • Telf.: 928 38 11 24
laspalmas@folder.es ☎ 619 836 028
- * C/ León y Castillo, 156 (C.C. Open Mall Local 32A)
35500 ARRECIFE (Lanzarote) • Telf.: 828 902 011
openmall.lanzarote@folder.es ☎ 619 836 028
- * C/ Fajardo, 17 • 35500 ARRECIFE (Lanzarote)
Telf.: 928 84 45 71 • lanzarote@folder.es ☎ 659 333 843
- * C/ Alfonso XIII, 2. ALMACÉN-OFICINAS • 38320 TENERIFE
Telf. PED.: 922 630 946 • tenerife@folder.es ☎ 618 733 809
- * C/ Bethencourt Alfonso, 3 (antigua calle San José)
38002 STA CRUZ DE TENERIFE (Tenerife) • Telf.: 922 152 705 Telf.
PED.: 922 630 946 • tenerife@folder.es ☎ 618 733 809

- * Avda. Santa Cruz, 160
38611 SAN ISIDRO-GRANADILLA (Tenerife)
Telf. PEDIDOS 822 175 005 • tenerife@folder.es ☎ 618 733 809
- * C/ Heraclio Sánchez, 28 (Esq. C/ Barcelona)
38204 LA LAGUNA (Tenerife)
Telf.: 922 035 301 • Telf. PEDIDOS: 922 630 946
tenerife@folder.es ☎ 618 733 809
- * Carretera General La Cuesta - Taco, 29 Local 2
38320 LA CUESTA - LA LAGUNA (Tenerife)
Telf.: 922 89 66 61 • Telf. PEDIDOS: 922 630 946
tenerife@folder.es ☎ 618 733 809
- * C/ O'Daly, 21 • 38700 STA. CRUZ DE LA PALMA (La Palma)
Telf.: 922 89 29 26 • Telf. PEDIDOS: 822 149 454
lapalma@folder.es ☎ 618 733 809
- * Avenida Almirante Diaz Pimentá, 15
38760 LOS LLANOS DE ARIDANE (LA PALMA)
Telf.: 822 12 21 04 • Telf. PEDIDOS: 822 149 454
lapalma@folder.es ☎ 618 733 809

Castilla La Mancha (6 tiendas):

- * C/ Calatrava, 28 • 13003 CIUDAD REAL
Telf.: 926 25 03 78/926 27 15 52
ciudadreal@folder.es ☎ 625 84 30 22
- * C/ Ciruela, 6 • 13001 CIUDAD REAL • Telf.: 926 22 54 95
ciruela.ciudadreal@folder.es ☎ 625 843 022
- * C/ Ricardo Cabañero, 4. Local
13500 PUERTOLLANO (Ciudad Real)
Telf.: 926 952 046 • puertollano@folder.es ☎ 601 338 850
- * Avda. Rey Juan Carlos I, 2 • 16004 CUENCA
Telf.: 969 23 41 21 • cuenca@folder.es
- * C/ Virgen del Amparo, 32 • 19002 GUADALAJARA
Telf.: 949 25 61 36 • guadalajara@folder.es ☎ 627 868 276
- * Avda. de las Naciones, 33. Nave 31 • 45200 ILLESCAS (Toledo)
Telf.: 925 51 20 63 • illescas@folder.es ☎ 675 739 865

Castilla y León (5 tiendas):

- * C/ María Auxiliadora, 16 • 37004 SALAMANCA
Telf.: 923 209 146 • salamanca@folder.es ☎ 679 247 526
- * C/ Medinaceli, 1 • 42003 SORIA • soria@folder.es
Telf. PEDIDOS: 975 22 41 51 • Telf.: 975 22 26 67
☎ 608 831 731
- * Paseo Santa Bárbara, 32 • 42005 SORIA
stabarbara.soria@folder.es • Telf.: 975 21 33 21
- * Bajada de la libertad, 6 • 47002 VALLADOLID
Telf.: 983 273 633 • valladolid@folder.es ☎ 644 928 039
- * C/ Simón Ruiz, 21 Bajo • 47400 MEDINA DEL CAMPO (Valladolid)
Telf.: 983 803 949 • medina@folder.es ☎ 640 230 980

Cataluña (9 tiendas):

- * Travessera de Gràcia, 68-70
08006 BARCELONA • Telf.: 93 217 73 49
travessera.barcelona@folder.es ☎ 686 542 874
- * C/ Muntaner, 470 • 08006 BARCELONA • Telf.: 93 418 66 73
muntaner.barcelona@folder.es ☎ 686 542 874
- * Avinguda Matadepera, 111 • 08207 SABADELL (Barcelona)
Telf.: 937 169 191 sabadell@folder.es
- * Plaça de les Tereses, 10 • 08302 MATARÓ (Barcelona)
Telf.: 93 755 17 47 • mataro@folder.es ☎ 691 145 887
- * C/ Juli Garreta, 5 • 17002 GIRONA
Telf.: 972 22 14 37 • girona@folder.es ☎ 615 011 710
- * C/ Sant Pere, 92 • 17310 LLORET DE MAR (Girona)
Telf.: 972 108 718 • 972 36 20 75 • lloret@folder.es
☎ 632 357 116
- * C/ Bisbe Ruano, 14 • 25006 LLEIDA
Telf.: 973 279 331 • lleida@folder.es ☎ 634 876 424
- * C/ Ciutat de Lleida, 10 • 25520 EL PONT DE SUERT (Lleida)
Telf.: 973 691 093 elpontdesuert@folder.es ☎ 659 935 400
- * C/ Sant Joan, 31 • 43201 REUS (Tarragona)
Telf.: 977 85 63 42 • reus@folder.es ☎ 649 983 826

C. Valenciana (18 tiendas):

- * C/ Reina Victoria, 12 • 03201 ELCHE (Alicante)
Telf.: 965 435 872 • elche@folder.es ☎ 654 690 556
- * C/ Virgen de la Salud, 1 (Esq. Gran Avenida)
03600 ELDA (Alicante) • Telf.: 96 631 91 33
elda@folder.es ☎ 601 258 071
- * C/ Obispo Rocamora, 31
03300 ORIHUELA (Alicante) • Telf.: 966 744 777
orihuela@folder.es ☎ 601 256 564

- * 03501 Benidorm (Alicante)
Telf.: 966 424 731 • denia@folder.es ☎ 608 173 069
- * Pol. Ind. Les Hortes de Beniarbeig. C/ Río Turia, 2
03778 Beniarbeig - DENIA (Alicante) • Telf.: 966 424 731
denia@folder.es ☎ 608 173 069
- * C/ Rafalafena 21 • 12003 CASTELLÓN DE LA PLANA
Telf.: 964 096 317 • castellon@folder.es ☎ 673 109 693
- * C/ Fernando el Católico, 8 • 12005 CASTELLÓN DE LA PLANA
Telf.: 964 27 04 31 • castellon@folder.es ☎ 673 109 693
- * Pol. Ind. Pi Gros 2. C/ Montanejos nave 12
12005 CASTELLÓN DE LA PLANA • Telf.: 964 27 04 31
castellon@folder.es ☎ 673 109 693
- * Avda. Jaime I, 46 • 12600 LA VALL D'UIXÓ (Castellón)
Telf.: 964 101 424 vallduixo@folder.es ☎ 663 102 919
- * C/ Paz, 25 • 46003 VALENCIA • Telf.: 96 317 40 51
paz.valencia@folder.es ☎ 611 001 423
- * Avda. Giorgeta, 24. Dcha. • 46007 VALENCIA
Telf.: 96 317 40 51 • giorgeta.valencia@folder.es ☎ 611 002 408
- * C/ De la Reina, 7 • 46011 VALENCIA • Telf.: 96 317 40 51
reina.valencia@folder.es ☎ 644 306 263
- * C/ Doctor Vicente Zaragoza, 17 Dcha. • 46020 VALENCIA
Telf.: 96 317 40 51 • benimaclet.valencia@folder.es
☎ 644 291 397
- * C/ Colón, 25 • 46701 GANDIA (Valencia)
Telf.: 96 204 24 44 • gandia@folder.es ☎ 601 303 141
- * Avda. del Sud, 6 (Chaflán C/ D. Maraño)
46920 MISLATA (Valencia) • Telf.: 963 137 104
mislata@folder.es ☎ 649 940 646
- * Avda. Al Vedat, 72 • 46900 TORRENT (Valencia)
Telf.: 96 118 03 91 • torrent@folder.es ☎ 601 055 633
- * Avd. del País Valenciano, 23 • 46970 ALAQUÀS (Valencia)
Telf.: 961 177 877 • alaquas@folder.es ☎ 633 573 783
- * P. I. Pata del Cid. C/ Riu Vinalopó, 15 Nave A9-ALMACÉN
46930 QUART DE POBLLET (Valencia) • Telf.: 963 174 051
pedidos.valencia@folder.es ☎ 601 433 309

Extremadura (3 tiendas):

- * C/ Antonio Concha, 30
10300 NAVALMORAL DE LA MATA (Cáceres)
Telf.: 927 057 172 • navalmoral@folder.es ☎ 648 446 921
- * Ctra. N-V 179,400 • 10300 NAVALMORAL DE LA MATA (Cáceres)
Telf.: 927 530 063. Ext. 3 • navalmoral@folder.es
☎ 620 465 942
- * Avda. de la Salle, 8 • 10600 PLASENCIA (Cáceres)
Telf.: 927 552 161 • plasencia@folder.es

Galicia (14 tiendas):

- * Carretera de Castilla, 129 • 15404 FERROL (A Coruña)
Telf.: 981 381 990 • ferrol@folder.es ☎ 690 107 034
- * C/ Dolores, 61 • 15402 FERROL (A Coruña)
Telf.: 981 107 070 • ferrol@folder.es ☎ 690 107 034
- * C/ Nueva de Abajo, 34 Bajo
15701 SANTIAGO DE COMPOSTELA (A Coruña)
Telf.: 981 545 205 • centro.santiago@folder.es ☎ 609 586 384
- * C. C. As Cancelas • Avenida Do Camiño Francés, 3. Local 29
15703 SANTIAGO DE COMPOSTELA (A Coruña)
Telf.: 981 111 313 • ascancelas.santiago@folder.es ☎ 663 641 470
- * C/ Pablo Iglesias, 7 15930 BOIRO (A Coruña)
Telf.: 981 118 470 • boiro@folder.es ☎ 637 214 784
- * Avda. Rosalía de Castro, 13 • 15960 RIBEIRA (A Coruña)
Telf.: 981 107 070 • ribeira@folder.es ☎ 663 641 438
- * Av. de A Coruña, 1 • 27003 LUGO • Telf.: 982 60 90 71
lugo@folder.es ☎ 663 641 324
- * Avda. de Galicia, 1 • 27700 RIBADEO (Lugo)
Telf.: 982 10 33 59 • ribadeo@folder.es ☎ 644 558 855
- * C/ Ramón Cabanillas, 14 • 32004 OURENSE
Telf.: 988 10 77 52 • ourense@folder.es ☎ 663 141 311
- * Rúa Xeneral Gutiérrez Mellado, 12 (Local 2 bajo)
36001 PONTEVEDRA • Telf.: 986 09 95 39
pontevedra@folder.es ☎ 604 051 966
- * Av. da Florida, 16 • 36210 VIGO (Pontevedra)
Telf.: 986 047 188 • laflorida.vigo@folder.es ☎ 604 070 877
- * C/ Covadonga, 1-3 • 36600 VILAGARCÍA DE AROUSA (Pontevedra)
Telf.: 986 190 029 • vilagarcia@folder.es ☎ 663 840 842
- * C/ Progreso, 22 • 36202 VIGO • Telf.: 986 118 828
vigo@folder.es ☎ 670 234 718
- * C/ Ramón González, 40 • 36400 O PORRIÑO (Pontevedra)
Telf.: 986 331 781 • opporrio@folder.es

La Rioja (2 tiendas):

- * C/ Chile, 36 • 26005 LOGROÑO (La Rioja) **NUEVA DIRECCIÓN**
Telf.: 941 25 00 88 • logrono@folder.es ☎ 621 235 135
- * C/ Bebricio, 38 • 26500 CALAHORRA (La Rioja)
Telf.: 941 48 59 56 • calahorra@folder.es ☎ 644 695 897

Madrid (45 tiendas):

Madrid (Capital):

- * C/ Hermosilla 86 • 28001 MADRID • Telf.: 91 576 87 74
hermosilla.madrid@folder.es ☎ 653 932 203
- * C/ Alcalá 125 • 28001 MADRID • Telf.: 91 285 61 95
alcala125.madrid@folder.es ☎ 610 279 333
- * C/ Clara del Rey, 22 • 28002 MADRID • Telf.: 91 515 30 46
claradelrey.madrid@folder.es ☎ 659 894 575
- * C/ Príncipe de Vergara, 210 • 28002 MADRID • Telf.: 91 277 97 24
conchaespina.madrid@folder.es ☎ 689 477 096
- * C/ Santa Engracia, 139 • 28003 MADRID • Telf.: 91 752 45 76
riosrosas.madrid@folder.es ☎ 679 872 034
- * C/ Cea Bermúdez, 24 • 28003 MADRID
Telf.: 91 542 88 82 • ceabermudez.madrid@folder.es
- * C/ Fuencarral, 93 • 28004 MADRID • Telf.: 91 259 99 39
fuencarral.madrid@folder.es ☎ 663 307 381
- * C/ Hortaleza, 102 • 28004 MADRID • Telf.: 91 052 46 05
hortaleza.madrid@folder.es ☎ 638 453 111
- * C/ General Pardiñas, 108 (esq. General Oraá) • 28006 MADRID
Telf.: 91 411 64 66 • generaloraa.madrid@folder.es ☎ 676 717 336
- * Avda. Ciudad de Barcelona, 21 • 28007 MADRID
Telf.: 91 434 93 89 ciudaddebarcelona.madrid@folder.es
☎ 611 657 275
- * C/ Quintana, 16 • 28008 MADRID • Telf.: 91 559 40 48
quintana.madrid@folder.es ☎ 618 248 406
- * C/ Alcalde Sainz de Baranda, 16 • 28009 MADRID
Telf.: 91 409 27 59 • sainzdebaranda.madrid@folder.es
☎ 624 649 730
- * C/ Viriato, 39 • 28010 MADRID • Telf.: 91 014 00 42
santaengracia.madrid@folder.es ☎ 665 191 333
- * C/ Plaza del Ángel, 16 • 28012 MADRID • Telf.: 91 369 22 30
caja.plazadelangel.madrid@folder.es ☎ 660 651 248
- * C/ Guzmán el Bueno, 43 • 28015 MADRID • Telf.: 91 839 32 87
guzmanelbueno.madrid@folder.es ☎ 641 533 010
- * C/ Reina Mercedes, 25 • 28020 MADRID • Telf.: 91 597 22 78
orense.madrid@folder.es ☎ 669 262 117
- * C/ Bravo Murillo, 154 • 28020 MADRID
Telf.: 91 622 62 02 • bm.madrid@folder.es ☎ 689 952 715
- * C/ Alcalá, 256 • 28027 MADRID
Telf.: 91 404 96 49 • alcala.madrid@folder.es
- * C/ Alcalá, 357 • 28027 MADRID • Telf.: 91 577 69 33
alcala357.madrid@folder.es ☎ 626 818 645
- * Calle de Ginzo de Limia, 39 • 28029 MADRID • Telf.: 91 453 17 34
lavaguada.madrid@folder.es ☎ 699 708 186
- * C/ Doctor Esquerdo, 6 • 28028 MADRID • Telf.: 91 454 26 19
doctoresquerdo.madrid@folder.es ☎ 679 872 034
- * C/ Agustín de Foxá, 25 • 28036 MADRID • Telf.: 91 733 85 29
agustindefoxa.madrid@folder.es ☎ 679 872 034
- * C/ Embajadores, 130 • 28045 MADRID • Telf.: 91 473 06 49
embajadores.madrid@folder.es ☎ 647 103 544
- * Paseo de la Castellana, 203 • 28046 MADRID
Telf.: 91 315 39 78 • castellana.madrid@folder.es ☎ 659 154 552

Madrid (Comunidad):

- * C/ Victoria, 2 (junto Plaza Santos Niños)
28802 ALCALÁ DE HENARES (Madrid) • Telf.: 91 888 24 81
alcaladehenares@folder.es ☎ 626 241 576
- * C/ Mayor, 7 28921 ALCORCÓN (Madrid) • Telf.: 91 434 60 29
mayor.alcorcon@folder.es ☎ 636 793 174
- * C/ Telecomunicaciones, 6-8-10. Pol. Ind. Urtinsa II
28923 ALCORCÓN (Madrid) • Telf.: 91 644 81 92
telecomunicaciones.alcorcon@folder.es ☎ 681 112 509
- * C/ Stuart, 103. Bajo • 28300 ARANJUEZ (Madrid)
Telf.: 91 892 91 90 • aranjuez@folder.es ☎ 649 749 054
- * C/ Juan de la Cierva, 11 • 28500 ARGANDA DEL REY (Madrid)
• Telf.: 91 870 53 54 arganda@folder.es ☎ 722 366 379
- * C/ Real, 34 • 28400 COLLADO VILLALBA (Madrid)
Telf.: 91 851 93 24 • villalba@folder.es ☎ 681 239 568
- * C/ Molino de Viento, s/n. C.C. El Mirador. Edif. F. Local 2
28770 COLMENAR VIEJO (Madrid) • Telf.: 91 845 39 24
Telf. PEDIDOS: 91 803 02 50 • colmenar@folder.es ☎ 639 847 289
- * C/ Castilla la Nueva, 24 • 28941 FUENLABRADA (Madrid)
Telf.: 91 609 70 54 fuenlabrada@folder.es

- * C/ Alfó, 2 • 28280 EL ESCORIAL (Madrid)
Telf.: 91 890 37 53 • elescorial@folderpoint.es
- * C/ Madrid, 98 • 28902 GETAFE (Madrid)
Telf.: 91 683 85 67 • getafe@folder.es ☎ 686 949 020
- * C/ Camilo José Cela, 13 • 28232 LAS ROZAS (Madrid)
Telf.: 91 640 58 62 • lasrozass@folder.es
- * Avda. Universidad, 13 • 28911 LEGANÉS (Madrid)
Telf.: 91 680 99 18 • leganes@folder.es ☎ 641 315 366
- * Avda. de la Constitución, 5 • 28931 MÓSTOLES (Madrid)
Telf.: 91 613 32 42 • mostoles@folder.es
- * Avda. Juan Pablo II, 26. Local 6.2 (C.C. Miramadrid)
28860 PARACUELLOS DE JARAMA (Madrid)
Telf.: 91 268 83 33 • paracuellos@folder.es ☎ 649 916 521
- * C/ San Antón, 54 • 28982 PARLA (Madrid)
Telf.: 91 605 05 57 • parla@folder.es
- * Avda. Pintor Antonio Lopez, 19 • 28320 PINTO (Madrid)
Telf.: 91 089 55 72 • pinto@folder.es
- * C/ Manuel Jiménez "El Alguacil", 2.
Local 9 (Entrada por C/ Alpujarras) • 28320 PINTO (Madrid)
Telf.: 91 698 75 72 • salmeron.pinto@folder.es
- * C/ Sagunto, 14 • 28223 POZUELO DE ALARCÓN (Madrid)
Telf.: 91 812 97 17 • pozuelo@folder.es
- * Avda. Pablo Iglesias, 78 28521 RIVAS-VACIAMADRID (Madrid)
Telf.: 91 499 26 49 • rivass@folder.es ☎ 656 780 809
- * Avda. de Colmenar Viejo, s/n (Sector Literatos, 22)
28760 TRES CANTOS (Madrid)
Telf.: 91 803 02 50 • Telf. PEDIDOS: 91 803 02 50
trescantos@folder.es ☎ 639 847 289

- * Avda. Andalucía, 24 • 28343 VALDEMORO (Madrid)
Telf.: 91 809 19 75 • valdemoro@folder.es ☎ 661 896 146

Murcia (2 tiendas):

- * Avda. General Primo de Rivera, 9 • 30008 MURCIA
Telf.: 968 20 47 10 • primoderivera.murcia@folder.es
☎ 673 579 819
- * C/ La Vía, 121 • 30870 MAZARRÓN (Murcia) • Telf.: 968 333 023
Telf.: 696 33 94 84 • mazarron@folder.es ☎ 696 339 484

Navarra (3 tiendas):

- * C/ San Fermín, 10 • 31002 PAMPLONA (Navarra) **NUEVA FRANQUICIA**
Telf.: 976 39 18 00 • pedidos.zaragoza@folder.es ☎ 621 235 135
- * C/ Mayor, 32 • 31300 TAFALLA (Navarra)
Telf.: 948 70 46 20 • tafalla@folder.es ☎ 687 588 277
- * C/ Capuchinos, 7 • 31500 TUDELA (Navarra)
Telf.: 948 828 144 • tudela@folder.es ☎ 621 235 135

País Vasco (5 tiendas):

- * C/ Postas, 25 • 01004 VITORIA/GASTEIZ (Álava)
Telf.: 945 12 18 70 • pedidos@caype.com ☎ 602 216 947
- * C/ Harrobi Kalea, 31. P. I. de Betoño
01013 VITORIA/GASTEIZ (Álava) • Telf.: 945 12 84 00
pedidos@caype.com ☎ 602 216 947
- * C/ Luis Mariano, 12 • 20302 IRÚN (Gipuzkoa)
Telf.: 943 63 93 01 • irun@folder.es ☎ 626 51 63 41
- * C/ Zumalakarregi, 10 • 48200 DURANGO (Bizkaia)
Telf.: 94 621 73 42 • durango@folder.es ☎ 687 392 205
- * C/ Gregorio de la Revilla, 19 • 48011 BILBAO
Telf.: 670 753 581 • bilbao@folder.es ☎ 670 753 581

En FOLDER trabajamos con una TARIFA ÚNICA DE PRECIOS en nuestros catálogos. Los precios reflejados en catálogo serán siempre los mismos independientemente si corresponden a un primer pedido o pedidos sucesivos. Este es NUESTRO COMPROMISO.

Mejoramos cualquier PRESUPUESTO DE SUMINISTRO DE OFICINA.

Solicite información en su FOLDER más cercano.



HORARIO:

DE LUNES A VIERNES:
9.00 a 20.00 h.

SÁBADOS:
10.00 a 14.00 h.



REALICE SUS PAGOS MEDIANTE:

Domiciliación bancaria, transferencia, cheque, tarjetas de crédito (también AMERICAN EXPRESS) y contrareembolso. Solicite su apertura de cuenta-cliente FOLDER, descubra sus ventajas.



Compre a través de
WWW.FOLDER.ES
y obtenga
precios exclusivos



SERVICIO OFICIAL DHL:

La forma más rápida de llevar a su destino sus documentos y paquetería a cualquier parte de España y del extranjero.



ENTREGA GRATUITA:

Entrega gratuita para pedidos de 40€ o superiores, IVA o IGIC (Canarias) no incluido. Para pedidos inferiores, consulte con su FOLDER más cercano.

PRECIOS IVA O IGIC NO INCLUIDO



¿LE INTERESA UN PROYECTO DE FUTURO?

SELECCIONAMOS FRANQUICIADOS
900 365 337

OFICINAS CENTRALES:

Pol. Ind. Urtinsa II.
C/ Telecomunicaciones, 6, 8 y 10
28923 (Alcorcón) MADRID
Telf.: 91 644 81 92
folder@folder.es

TELÉFONO INFORMACIÓN:

900-FOLDER*
365337

* Teclee en su teléfono las letras FOLDER como si estuviera enviando un mensaje de texto. Es la forma más fácil de memorizar nuestro número de Atención al Cliente.

Síganos en:



Nuestro compromiso:
LOS MEJORES PRECIOS

ARCHIVO



*** MODELO AUTOMONTABLE (1532608):**



¡SE MONTA EN 3 SEGUNDOS!

Archivo definitivo

Cartón ondulado, resistente para almacenar y ordenar todo tipo de documentos.

Referencia	Formato	x1	x50	x200
1530101	Folio	0,98	0,87	0,72
1532608	Folio automontable*	1,48	1,37	1,30
1530102	Folio Prolongado	1,12	1,01	0,89
1530104	Cuarto	1,41	1,32	1,14
1351001	Revistero cartón	1,17	1,05	0,98

0'72 DESDE

Felloses Sistema de archivo



8'53 DESDE



* Contenido no incluido.

Ref.	Modelo	Formato (HxWxL)	x1	x2	x4
1532603	A Contenedor Archivos	292x335x404 mm	10,04	9,42	8,53
1532604	B Contenedor Estándar	310x390x560 mm	11,60	10,88	9,85
1532602	C Cajón Gigante	310x390x568 mm	33,62	31,52	28,55
1532601	D Clasificador Oficina	260x490x310 mm	31,82	29,83	27,82

15'19 DESDE



Ficheros

Forrados en papel tela verde.
Capacidad 500 fichas.
250 mm de fondo.



Referencia	Formato	x1	x3	x6
1379801	65x95 mm	18,99	17,21	15,19
1379802	75x125 mm	19,60	18,50	16,32
1379803	100x150 mm	20,95	20,14	17,76
1379804	120x200 mm	22,20	21,90	20,39
1379805	160x215 mm	26,10	25,95	23,07



Índices alfabéticos

Para ficheros, fabricados en cartón cuero.
24 posiciones.



Referencia	Formato	x1	x3	x6
1379806	65x95 mm	3,60	3,50	3,36
1379807	75x125 mm	4,22	4,13	3,83
1379808	100x150 mm	5,50	4,67	4,33
1379809	120x200 mm	7,47	6,13	5,69
1379810	160x215 mm	8,22	6,74	6,26

3'36 DESDE

1'50 DESDE

DOHE Fichas

De cartulina, rayadas o lisas. Paquetes de 100 fichas. 180 g.



Referencia	Formato	Rayado	x1	x3	x6
1672515	Nº1 65x95 mm	Rayada	1,70	1,55	1,50
1672516	Nº1 65x95 mm	Lisa	1,70	1,55	1,50
1672517	Nº2 75x125 mm	Rayada	2,10	1,88	1,84
1672518	Nº2 75x125 mm	Lisa	2,10	1,88	1,84
1672519	Nº3 100x150 mm	Rayada	2,75	2,48	2,44
1672520	Nº3 100x150 mm	Lisa	2,75	2,48	2,44
1672521	Nº4 125x200 mm	Rayada	4,65	4,20	4,08
1672522	Nº4 125x200 mm	Lisa	4,65	4,20	4,08
1672523	Nº5 160x215 mm	Rayada	5,65	5,10	4,99
1672524	Nº5 160x215 mm	Lisa	5,65	5,10	4,99

Contenedor Automontable

6'99 DESDE



Felloses Sistema de archivo

Medidas: 294x387x445 mm.

Referencia	x1	x10	x50
1532607	8,10	7,10	6,99



¡SE MONTA EN 3 SEGUNDOS!



6'80 DESDE

⚡ PLIN

Cables y auriculares SUMBA

Diseño divertido, fresco. Se puede utilizar como motivo decorativo en bolsos, mochilas, pulseras, etc... Composición trenzada. 1 m de largo. Colores surtidos.

Referencia	Descripción	x1	x3	x6
2974931	A USB a Lightning	7,85	7,20	6,80
2974932	B USB-C a USB-C	7,85	7,20	6,80
2974933	C 3 en 1	8,22	7,77	7,52
2974934	D Auriculares jack	8,68	8,06	7,60



4'78 DESDE

⚡ PLIN

Cascos y Auriculares

Referencia	Descripción	x1	x3	x6
2974911	A Auriculares iPhone con entrada jack	5,37	5,02	4,78
2974928	B Auriculares conexión Lightning	6,57	6,38	6,17
2974929	C Auriculares conexión tipo C	6,57	6,38	6,17
2974915+	D Auriculares bluetooth	20,62	18,60	18,36
2974926	E Cascos Superbass	16,49	16,05	15,69



⚡ PLIN

Cables Smartphones

Referencia	Descripción	x1	x3	x6
2974901	A Cable universal Micro USB	4,88	4,67	4,51
2974912	B Cable universal Micro USB (2 m.)	5,70	5,34	4,90
2974902	C Cable Iphone	5,70	5,34	4,90
2974913	D Cable Iphone (2 m.)	6,53	6,17	5,84
2974907	E Cable USB Tipo C	5,70	5,43	5,17
2974914	F Cable USB Tipo C (2 m.)	6,53	6,17	5,84
2974918	G Cable 3 en 1 (lightning, Micro USB Tipo C)	7,85	7,18	6,58
2974917	H Cable audio auxiliar	4,92	3,76	3,46
2974924	I Cable carga rápida USB-C a USB-C (1 m.)	6,20	5,75	5,56
2974925	J Cable carga rápida USB-C a lightning (1 m.)	6,20	5,75	5,56



A

⚡ PLIN

Cargadores

Referencia	Descripción	x1	x3	x6
2974903	A Cargador de coche simple USB	3,22	3,12	3,03
2974904	B Cargador de coche doble USB	4,92	4,67	4,53
2974905	C Cargador de red eléctrica	4,92	4,67	4,53
2974919	D Cargador doble 2,1A red eléctrica	5,74	5,54	5,47
2974923	E Cargador 20W USB-C y USB-A	7,40	7,28	7,18
2974930	F Cargador coche Apple Magsafe	13,05	12,65	12,28

C

- 5 -

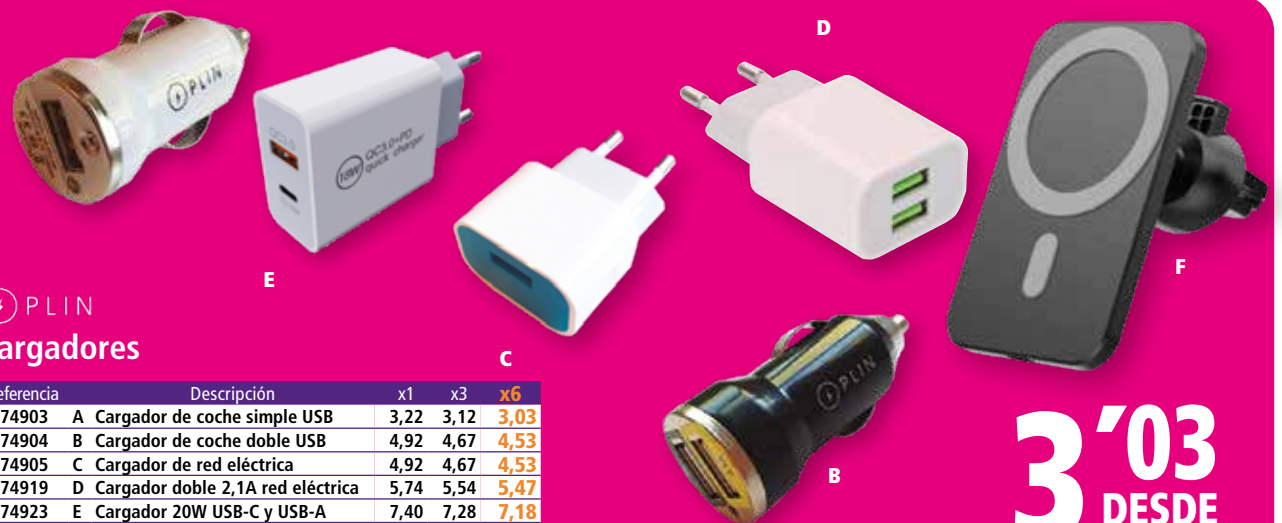

3'03 DESDE

Sellos de caucho **trodat**



ENTREGADO 11 ENE. 2012

20'27
DESDE



1 2 3 4 5 6



6'06
DESDE

Formularios comerciales

Entintaje automático.

Referencia	Ref. PR	Modelo	Caracteres	x1	x3	x6
1271202	4817	Formulario-Fechador	3,8 mm	22,22	21,34	20,27

Fechadores y numeradores

De 6 bandas. Entintaje automático.

Referencia	Ref. PR	Modelo	Caracteres	x1	x3	x6
1271215	4810	Fechador	3,8 mm	6,82	6,15	6,06
1271217	4846	Numerador	4 mm	20,02	18,28	17,40

Formularios comerciales

Entintaje automático, cómodo y limpio. Modelo 4911.

8'01
DESDE



Referencia	Modelos para 4911
1271203	Duplicado
1271204	Conforme
1271205	Urgente
1271206	Cobrado
1271207	Pagado
1271208	Facturado
1271209	Abonar en cuenta
1271210	Contabilizado
1271211	Nulo
1271212	Impresos
1271213	Abono
1271214	Copia



x1	x3	x6
8,43	8,12	8,01

Almohadillas

Referencia	Ref. PR	Colores	x1	x5	x10
1271222+	4822/4846/4911	01 02 03	3,59	3,29	3,17
1271223+	4817 2 ud.	01 02	10,57	9,89	9,58
1271224+	4810/4836	01 02	3,84	3,59	3,41
1271225+	4912/TIPO	01 02	4,10	3,70	3,60

3'17
DESDE



0'86
DESDE

MTL Tinta y tampones

Tampón metálico mediano (Nº2). Tinta 30 ml.

Referencia	Modelo	x1	x5	x10
1272501+	Tinta	1,18	1,05	0,86
1272502+	Tampón	2,16	2,04	1,91

Colores: 01 02



Sellos personalizados Printy entintaje automático



29'48
DESDE

Placa circular.

Referencia	Modelo	Diámetro	x1
1286918	4630	30 mm	29,48
1286919	46045	45 mm	44,88



25'57
DESDE

Placa rectangular.

Referencia	Modelo	mm.	x1
1286903	4912	47x18	25,57
1286904	4913	58x22	29,46
1286910	4928	60x33	38,64
1286905	4915	70x25	38,73

4912 (47x18 mm)

4913 (58x22 mm)

4928 (60x33 mm)

TAMAÑO REAL

4915 (70x25 mm)

74'34
DESDE

Fechador profesional personalizado

Referencia	Modelo	mm.	x1
1286931	5440	49x28	74,34
1286932	5460	56x33	79,73

La Pierre

17 NOV. 2026

Pierres commerce de gros

SERVICIO DE SELLOS DE CAUCHO PERSONALIZADOS



COPY STAR
Copystar A3

Papel 80 g/m². 500 hojas.

Referencia	x1	x5	x50
1610110	11,14	10,44	9,73

9'73
DESDE

PRECIO ESPECIAL PALE
COMPLETO
3'14
DESDE



Papel fotocopidora ecológico

Impresión láser, Ink-Jet o copidora. 500 hojas A4.

Referencia	x1	x5	x100	x300
1610111	3,96	3,56	3,35	3,14



6'81
DESDE

NAVIGATOR
Gran calidad

Polivalente y fiable.
Óptimo para impresoras o
fotocopiadoras de B/N o color.
Formato A4. 500 hojas.

Referencia	Modelo	g/m ²	x1	x5	x50
1610108	Expression	90	7,86	7,14	6,81
1610109	Presentation	100	9,08	8,32	7,93



PRECIO ESPECIAL PALE
COMPLETO
4'35
DESDE

NAVIGATOR
Papel universal

Papel multifunción ultra blanco.
Alta calidad de impresión.
Libre de atascos. Formato A4. 80 g/m². 500 hojas.

Referencia	x1	x5	x100	x300
1610703	6,39	5,95	5,43	4,35



* Palé = 300 paquetes

4'92
DESDE



Optik Paper A4

Papel multifunción blanco. Alta calidad de impresión.
500 hojas. 80g/m².

Referencia	x1	x5	x50
1614501	5,68	5,27	4,92



2'05
DESDE

ENRI

Papel

100 hojas. Cuadrículados y lisos.

Referencia	Modelo	Anillas	x1	x10	x50
1647515	Papel cuadrículado A4		2,46	2,24	2,05
1647516	Papel liso A4		2,46	2,24	2,05



Papel colores multifunción

Especial impresoras láser, inkjet o
fotocopiadora. Formato A4. 80 g.



3'10
DESDE

Referencia	Color	Hojas	x1	x5	x10
1611401	A Surtido 10 suave	100	3,88	3,44	3,10
1611402	B Surtido 5 fuerte	100	4,35	3,87	3,48
1611403+	C Suave	500	11,15	9,95	9,77



Colores:
+01 +04 +08 +24

30'78
DESDE



34'89
DESDE



14'44
DESDE



21'27
DESDE



95'25
DESDE



107'13
DESDE



Inkjet original

Referencia	Referencia Abreviada Original	Modelo de impresora	Color	x1	x3	x6
1812295	300	CC640EE D1600/D2560/SERIE	●	24,64	23,98	23,35
1812296	300	CC643EE D1600/D2560/SERIE	●●●	29,99	29,18	28,41
1812297	300XL	CC641EE D1600/D2560/SERIE	●	60,85	59,21	57,65
1813802	920XL	CD975AE OFFICEJET/920/6500	●	60,57	58,93	57,39
1813803	920XL	CD972AE OFFICEJET/920/6500	●	24,91	24,24	23,61
1813804	920XL	CD973AE OFFICEJET/920/6500	●	24,91	24,24	23,61
1813805	920XL	CD974AE OFFICEJET/920/6500	●	24,91	24,24	23,61
1813810	301	CH561EE 1000/2000/2050/3050	●	21,09	20,51	19,98
1813811	301	CH562EE 1000/2000/2050/3050	●●●	25,94	25,25	24,57
1813812	301XL	CH563EE 1000/2000/2050/3050/1050	●	45,50	44,27	43,11
1813813	301XL	CH564EE 1000/2000/2050/3050/1050	●●●	44,31	43,11	41,97
1819403	304	N9K06AE 2620/2622/3750/3762	●	15,25	14,82	14,44
1819404	304	N9K05AE 2620/2622/3750/3762	●●●	15,25	14,82	14,44
1819405	304XL	N9K08AE 2620/2622/3750/3762	●	32,50	31,63	30,78
1819406	304XL	N9K07AE 2620/2622/3750/3762	●●●	36,81	35,82	34,89
1817201	950XL	CN045AE OFFICEJET PRO 8100/8600	●	58,11	56,53	55,05
1817202	951XL	CN046AE OFFICEJET PRO 8100/8600	●	42,56	41,42	40,32
1817203	951XL	CN047AE OFFICEJET PRO 8100/8600	●	42,56	41,42	40,32
1817204	951XL	CN048AE OFFICEJET PRO 8100/8600	●	42,56	41,42	40,32
1819401	302	F6U66AE OFFICEJET 3636/3830/3832	●	19,17	18,66	18,17
1819402	302	F6U65AE OFFICEJET 3636/3830/3832	●●●	23,56	22,93	22,32
1817205	302XL	F6U68AE OFFICEJET 3636/3830/3832	●	41,36	40,23	39,17
1817206	302XL	F6U67AE OFFICEJET 3636/3830/3832	●●●	40,26	39,17	38,13
1817207	62	C2P04AE OFFICEJET 5740	●	21,25	20,66	20,12
1817208	62	C2P06AE OFFICEJET 5740	●●●	25,28	24,59	23,95
1817209	62XL	C2P05AE OFFICEJET 5740	●	51,19	49,79	48,49
1817210	62XL	C2P07AE OFFICEJET 5740	●●●	54,99	53,50	52,10
1817211	932XL	CN053AE OFFICEJET 6100/7510	●	49,32	47,99	46,72
1817213	933XL	CN054AE OFFICEJET 6100	●	22,82	22,20	21,62
1817214	933XL	CN055AE OFFICEJET 6100	●	22,82	22,20	21,62
1817215	933XL	CN056AE OFFICEJET 6100	●	22,82	22,20	21,62
1819407	303	T6N02AE ENVY FOTO 6220/6230/6232 NEGRO	●	17,95	17,47	17,01
1819408	303	T6N01AE ENVY FOTO 6220/6230/6232 TRICOLOR	●●●	22,32	21,72	21,14
1819409	303XL	T6N04AE ENVY FOTO 6220/6230/6232 NEGRO	●	41,81	40,68	39,61
1819410	303XL	T6N03AE ENVY FOTO 6220/6230/6232 TRICOLOR	●●●	52,19	50,78	49,44
1819411	305	3YM61AE DESKJET 2300/2700/PLUS4100 NEGRO	●	12,05	11,73	11,42
1819412	305	3YM60AE DESKJET 2300/2700/PLUS4100 TRICOLOR	●●●	12,05	11,73	11,42
1819413	305XL	3YM62AE DESKJET 2300/2700/PLUS4100 NEGRO	●	22,39	22,07	21,27
1819414	305XL	3YM63AE DESKJET 2300/2700/PLUS4100 TRICOLOR	●●●	20,77	20,21	19,67

Tóner original

Referencia	Referencia Abrev. Original	Modelo de impresora	Color	* Nº Copias	x1	x3	x6
1822227	12A	Q2612-A 1010/1012/1015	●	2.000	99,45	96,77	94,22
1822229	49A	Q5949-A 1320	●	2.500	128,63	125,15	121,85
1822240	49X	Q5949-X 1320 alta capacidad	●	6.000	235,30	228,96	222,92
1823801	125A	CB540A 1210/1215/1217/1510/1515 /1518NI/CM1312/1312	●	2.200	100,54	97,83	95,25
1823802	-	CB541A 1210/1215/1217/1510/1515 /1518NI/CM1312/1312	●	1.400	92,45	89,95	87,58
1823803	-	CB543A 1210/1215/1217/1510/1515 /1518NI/CM1312/1312	●	1.400	92,45	89,95	87,58
1823804	-	CB542A 1210/1215/1217/1510/1515 /1518NI/CM1312/1312	●	1.400	92,45	89,95	87,58
1823805	35A	CB435A P/1005/1006/1007/1009	●	1.500	86,57	84,23	82,02
1823806	36A	CB436A 1505/1505N/M1522N/ M1522NF/M1120/M1120N	●	2.000	99,45	96,77	94,22
1823807	05A	CE505A 2035/2055D/2055DN	●	2.300	113,08	110,02	107,13
1823808	05X	CE505X 2055D/2055DN	●	6.500	207,44	201,85	196,53
1823809	-	CE285A LJ P1102/M1132/1210/1217	●	1.600	87,43	85,06	82,83
1823814	-	CE278A P1566/P16060DN/M1530/M1536DNF	●	2.100	100,12	97,41	94,86
1823815	-	CC530A CPP2025/CM2320	●	3.500	157,38	153,12	149,10
1823816	-	CC531A CPP2025/CM2320	●	2.800	155,09	150,91	146,93
1823817	-	CC533A CPP2025/CM2320	●	2.800	155,09	150,91	146,93
1823818	-	CC532A CPP2025/CM2320	●	2.800	155,09	150,91	146,93
1827201	83A	CF283A MFPM125NW	●	1.500	81,67	79,47	77,37
1822001	149A	MFP4102 LASERJET PRO 4002	●	2.900	118,95	115,81	112,74

ORIGINALS

SUPER OFERTA

ALTA CAPACIDAD

* Datos facilitados por el fabricante con un 5% de entintado por página.

Inkjet

Referencia	Referencia Original	Modelo de impresora	Color	x1	x3	x6
HP						
1839401	CH563EE	301XL 1000/2000/2050/3050	●	21,03	19,77	18,94
1839402	CH564EE	301XL 1000/2000/2050/3050	●●●	20,80	19,66	18,88
1839404	F6U68AE	302XL OFFICEJET 3636/3830/3832	●	18,84	17,85	17,19
1839403	F6U67AE	302XL OFFICEJET 3636/3830/3832	●●●	20,13	19,10	18,39
1839405	C9351A	21 3920/3940/D1360/D2360/F380	●	11,32	10,52	10,01
1839406	C9352A	22 3920/3940/D1360/D2360/F380	●●●	16,88	15,98	15,36
Brother						
1839407	LC-223BKBP	DCP4120DW/MFCJ4420DW/MFCJ4620D	●	5,00	3,75	3,10
1839408	LC-223CBP	DCP4120DW/MFCJ4420DW/MFCJ4620D	●	4,78	3,75	3,10
1839409	LC-223MBP	DCP4120DW/MFCJ4420DW/MFCJ4620D	●	4,78	3,75	3,10
1839410	LC-223YBP	DCP4120DW/MFCJ4420DW/MFCJ4620D	●	4,78	3,75	3,10
1839411	LC-123BK/LC-121BK	DCPJ4110/MFCJ4410/MFCJ45	●	4,60	3,07	2,30
1839412	LC-123C/LC-121C	DCPJ4110/MFCJ4410/MFCJ45	●	4,10	3,07	2,41
1839413	LC-123M/LC-121M	DCPJ4110/MFCJ4410/MFCJ45	●	4,10	3,07	2,41
1839414	LC-123Y/LC-121Y	DCPJ4110/MFCJ4410/MFCJ45	●	4,10	3,07	2,41
Epson						
1839415	T181140	18XL XP30/XP102/XP202/XP205/XP30	●	4,52	2,64	2,06
1839416	T181240	18XL XP30/XP102/XP202/XP205/XP302	●	4,52	2,64	2,06
1839417	T181340	18XL XP30/XP102/XP202/XP205/XP302	●	4,52	2,64	2,06
1839418	T181440	18XL XP30/XP102/XP202/XP205/XP302	●	4,52	2,64	2,06

Toner

Referencia	Referencia Original	Modelo de impresora	*Nº Copias	Color	x1	x3	x6
HP							
1849401	CF217A	17A LJ PRO M102A/M102W	1600	●	25,27	23,28	21,34
1849402	CE285A	85A P1102/1132	1600	●	12,90	10,77	9,43
1849403	CF230A	30A LASERJET PRO M203	1600	●	16,78	16,18	14,83
1849404	Q2612A	LASERJET 1010	2000	●	12,90	10,77	9,43
1849405	CF283A	83A MFP M125NW	1500	●	14,61	12,20	10,68
1849406	CE505A	05A P2035/P2055	2300	●	13,90	12,21	10,94
Brother							
1849407	TN-1050	HL1110/HL1112/DCP1510/DCP1512/MFC181	1000	●	12,65	10,58	9,09
1849408	TN2420	DCPL2510/2530/2550/HL2	3000	●	22,14	20,42	18,72
1849409	TN-2320/TN2310	DCP-L2500D/DCP-L2520DW/DCP-	2600	●	12,90	10,61	9,21
1849410	TN-2220/TN-2010	HL2240D/2250/2270/HL2130	2600	●	14,89	12,25	10,63

COMPATIBLE



Felloses Brazos monitor Platinum Series

Sistema de muelle de gas que permite girar la pantalla 360°. Espacio para guardar cables. 2 puertos USB. Fácil montaje.

Referencia	Modelo	OFERTA
1932612	Simple	69,68
1932613	Doble	131,95
1932614	Triple	161,33

VESA 100 x 100

37'38 DESDE

Felloses Brazos monitor

Ajustable en altura y profundidad, fijación a la mesa mediante pinza o atornillado, soporta pantallas de hasta 8 kg ó 32".

Referencia	Modelo	OFERTA
1932633	Simple	37,38
1932634	Doble	49,88

office box CrystalAir

Soporte para monitor

Cristal templado. Visión óptima de la pantalla. 80x550x180 mm.

Referencia 1931102+ Colores: ●02 ●12

27'95 SOLO

A-C

B-D

47'14 DESDE

novus Vantage Soportes de monitor Vantage

Sistema de gas, incluye enchufe de mordaza o atornillado.

Referencia	Modelo	Peso Máx.	Alcance Máx.	OFERTA
1933505	A Simple	9 kg	412/414	47,14
1933506	B Doble Máx. 27"	9 kg	400/414	87,28
1933507	C Simple Premium	12 kg	622/510	74,23
1933508	D Doble Premium Máx. 36"	12 kg	600/510	137,95

LIBROS DE CONTABILIDAD



4'08
DESDE



M MIQUELRIUS

Libros de contabilidad

Referencia	Modelo	Formato	x1	x3	x6
Libros clase R. Forrados de tela con lomo engomado.					
1682703	A Diario Doble	Folio natural	17,65	16,46	15,92
1682705	B Caja Md Entradas/Salidas	Folio natural	19,87	17,20	16,82
1682706	C Cuentas corrientes	Folio natural	19,87	17,20	16,82
1682709	D Libro de subcontratación	A4 apaisado 20 hojas	4,95	4,15	4,08
1682711	E Libro rayado actas	Folio 100 hojas	15,22	13,17	12,88

Referencia	Modelo	Formato	x1	x3	x6
Hojas Móviles					
1682707	F Actas. A4	15 anillas. 100 hojas foliadas	25,20	23,49	22,72

DOHE

8'30
DESDE

Libros Cartoné

Referencia	Modelo	Formato	x1	x3	x6
1682501	A Rayado horizontal	Folio natural	13,55	12,34	10,55
1682502	B* Caja	Folio natural	13,55	12,34	10,55
1682503	C* Cuentas corrientes	Folio natural	13,55	12,34	10,55
1682504	D* Caja	4º apaisado	10,99	9,74	8,30
1682505	E* Cuentas corrientes	4º apaisado	10,99	9,74	8,30

*Hojas numeradas.



9'56
DESDE

DOHE

Libros de contabilidad

Referencia	Modelo	Formato	x1	x3	x6
1682507	A Cuentas corrientes	Folio natural	16,65	15,75	14,93
1682508	B Contabilidad caja	Folio natural	16,65	15,75	14,93
1682509	C Contabilidad inventarios/balances	Folio natural	16,65	15,75	14,93
1682510	D Contabilidad cuentas corrientes	Folio apaisado	17,32	16,38	15,53
1682511	E Registro entrada correspondencia	Folio apaisado	17,32	16,38	15,53
1682512	F Registro salida correspondencia	Folio apaisado	17,32	16,38	15,53
1682513	G Registro socios S.R.L.	Folio apaisado	17,32	16,38	15,53
1682514	H Registro socios	Folio apaisado	17,32	16,38	15,53
1682515	I Registro acciones nominativas	Folio apaisado	17,32	16,38	15,53
1682517	J Actas 100 hojas	Folio natural	16,80	15,90	14,99
1682518	K Actas 50 hojas	Folio natural	13,48	12,75	12,08
1682519	L Contabilidad caja	Cuarto apaisado	10,65	10,07	9,56
1682520	M Contabilidad cuentas corrientes	Cuarto apaisado	10,65	10,07	9,56
1682521	N Contabilidad actas hojas recambiables	A4	23,77	22,47	21,32
1682522	O Registro socios hojas recambiables	A4	23,77	22,47	21,32





19'81 DESDE

Referencia	Formato	Cantos	Cantidad	Ref. Fca.
2010201	38x21,2	Rectos	6.500	01283
2010202	48,5x25,4	Rectos	4.400	01285
2010203	70x25,4	Rectos	3.300	01270
2010204	70x30	Rectos	2.700	01271
2010205	70x35	Rectos	2.400	01272
2010206	70x37	Rectos	2.400	01273
2010207	70x42,4	Rectos	2.100	01276
2010208	105x29	Rectos	2.000	01299
2010209	105x35	Rectos	1.600	01287
2010210	105x37	Rectos	1.600	01274
2010211	105x40	Rectos	1.400	01275
2010212	105x42,4	Rectos	1.400	01277
2010213	105x74	Rectos	800	01279
2010214	105x148	Rectos	400	01280
2010215	210x148	Rectos	200	01264
2010216	210x297	Rectos	100	01281
2010217	63,5x38,1	Romos	2.100	02414
2010218	99,1x34	Romos	1.600	02418
2010219	99,1x38,1	Romos	1.400	02419
2010220	99,1x93,1	Romos	600	02421
2010221	199,6x144,5	Romos	200	02423



APLI Etiquetas inkjet, láser y fotocopiadora

Cajas de 100 hojas. Formato A4.

x1	x3	x6
21,30	19,90	19,81



Etiquetas inkjet, láser y fotocopiadora

La mejor relación calidad-precio. Envase de 100 hojas. Formato A4.

Cantos rectos para todo tipo de impresoras excepto HP Deskjet.

8'15 DESDE



Referencia	Formato	Etiquetas
2010101	38x21,2	6.500
2010102	48,5x25,4	4.400
2010103	70x25,4	3.300
2010104	70x30	2.700
2010105	70x35	2.400
2010106	70x37	2.400
2010107	70x42,4	2.100
2010108	105x29	2.000
2010109	105x35	1.600
2010110	105x37	1.600
2010111	105x40	1.400
2010112	105x42,4	1.400
2010113	105x74	800
2010114	105x148	400
2010115	210x148	200
2010116	210x297	100

Cantos romos, especialmente recomendadas para HP Deskjet.

Referencia	Formato	Etiquetas
2010117	63,5x38,1	2.100
2010118	99,1x34	1.600
2010119	99,1x38,1	1.400
2010120	99,1x93,1	600

x1	x3	x5
10,15	9,10	8,15

0'95 DESDE

APLI Etiquetas blancas

Escritura manual. Bolsa de 10 hojas.

Referencia	Formato (mm)	Ud.	Ref. Fca.
2020201	12x18	560	01635
2020202	12x30	350	01636
2020203	16x22	420	01639
2020204	19x27	250	01640
2020205	20x50	150	01642
2020206	20x75	100	01643
2020207	25x40	160	01646
2020208	26x54	120	01647
2020209	31x100	50	01648
2020210	34x53	90	01650
2020211	34x67	60	01651
2020212	53x100	30	01660

x1	x5	x10
1,20	0,99	0,95



8'50 DESDE



APLI Etiquetas especiales

Formato 210x297 mm.

Referencia	Modelo	Hojas	x1	x5	x10
Poliéster translúcido mate					
2020214	Láser/Copy	20	21,99	20,40	19,80
Poliéster transparente brillo					
2020215	Inkjet	10	18,20	16,70	16,20
Colores					
2020216+	Ink/Láser/Copy	20	9,70	8,95	8,50



APLI Etiquetas inkjet, láser y fotocopiadora

Cajas de 500 hojas. Formato A4.

Referencia	Formato	Etiquetas	Ref. Fca.
2020217	105x37	8.000	1785
2020218	210x148	1.000	1787
2020219	210x297	500	1788
2020220	105x35	8.000	1794
2020221	105x74	4.000	1796
2020222	105x148	2.000	1797
2020223	48,5x25,4	22.000	10558

68'52 DESDE

x1	x3	x6
74,90	70,50	68,52

APLI Papeles especiales ink-jet

Para todo tipo de presentaciones y acabados. Formato A4.

Referencia	Modelo	Gramaje	Acabado	Hojas	x1	x3	x6
2030213	Matt Quality	120 g	Mate	100	7,02	6,48	6,24
2030212	Best Price	140 g	Glossy	100	13,46	12,36	11,97
2030214	Everyday	180 g	Brillo	20	5,40	4,99	4,72
2030217	Everyday	180 g	Brillo	100	15,18	14,69	13,99
2030215	Every Photo	200 g	Photo	50	20,86	18,93	18,58
2030216	Photo Bright	280 g	Photo	25	12,60	11,60	11,42
2030209	Photo Bright	240 g	Photo	20	10,25	9,45	9,30

4'72 DESDE



Cartulinas

Formato A4. 180 g/m².

Referencia	Colores	Nº hojas	x1	x5	x10
4021401	A Pastel	50	3,32	3,06	2,84
4021402	B Fuerte	50	3,72	3,43	3,19
4023801	C Blanca	50	2,75	2,54	2,36
4023802	D Blanca	100	5,33	4,92	4,57

2'36 DESDE



SOLUCIONES ERGONÓMICAS

LA SALUD COMIENZA EN EL TRABAJO
CON SOLUCIONES ERGONÓMICAS

15'62
SOLO



Fellowes Elevador para portátil Breyta™

Reduce la fatiga ocular y la tensión del cuello elevando la pantalla, 12 ajustes de altura.

Referencia
1932635

21'30
SOLO



Fellowes Elevador para portátil I-Spire Series™

Ajustable a 7 ángulos diferentes.

Referencia Colores:
1932620+ +02 +12

40'56
SOLO



Fellowes Elevador para portátil Office Suite™

Ajustable a alturas 11.2/17.2 cm.

Referencia
1932622

26'90
SOLO



Fellowes Elevador para monitor Breyta™

3 ajustes de altura fáciles de regular. Peso máximo del monitor: 15 kg. Ajustes de altura: 8,2/11,6/15,1 cm.

Referencia
1962623

33'38
SOLO



Fellowes Elevador para monitor Designer Suites™

Ajustable a alturas 11/13/15 cm.

Referencia
1932624

35'66
SOLO



Fellowes Elevador para monitor giratorio

Ajustable a alturas 9/10.5/12 cm.

Referencia
1932625

Fellowes Soporte de monitor Smart Suites

Soporta monitores TFT hasta 21" o hasta 10 kilos de peso. Ajustable a 3 alturas (100 - 130 mm).

Referencia	x1	x3	x6
1932608	35,40	33,66	32,61



Fellowes Respaldo ergonómico Office Suites™

Material de malla que permite la circulación del aire.

Referencia
2492601



Fellowes Respaldo ergonómico Professional Series

Apoyo lumbar ajustable.

Referencia
2492604



15'77
DESDE

Fellowes Reposamuñecas Memory Foam

Excepcional comodidad Redistribuye los puntos de presión para un apoyo

Referencia	Modelo	x1	x3	x6
1962606+	A Alfombrilla	17,83	16,63	15,77
1962607+	B Reposamuñecas	17,83	16,63	15,77



Colores alfombrilla:

+01 +02 +17

Colores reposamuñecas:

+01 +02

17'22
SOLO



Fellowes MICROBAN® Reposamuñecas Gel Crystals™

Fabricadas en Gel, fácil de limpiar.

Referencia	Modelo
1962618+	A Reposamuñecas
1962619+	B Alfombrilla

Colores:

+01 +02 +09

21'22
DESDE



Fellowes
Reosapiés ajustable

Ergonómico: inclinable en altura de doble posición.

Referencia	x1	x3	x6
1962608	22,88	21,85	21,22

84'36
SOLO



Fellowes
Reosapiés Professional Series

Metálico: favorece la postura correcta del cuerpo, reduciendo la tensión, las molestias de la espalda y la incomodidad de las piernas. Sistema anti-deslizamiento.

Referencia
1962610



63'89
DESDE

Fellowes
Reosapiés Climate

Mantenga los pies calientes y una postura ergonómica. Sistema de aire caliente regulable.

Referencia	x1	x2	x3
1962609	68,80	65,76	63,89

34'92
SOLO



Fellowes
Reosapiés ajustable Breyta™

3 ajustes de altura y posición de balanceo opcional para aumentar el movimiento y estimular la circulación.

Referencia
1962624



Fellowes
Ratón vertical Ambidiestro Penguin™

Su diseño vertical favorece que el antebrazo y la muñeca se mantengan en posición natural y relajada.



Medir la mano desde la muñeca hasta la parte superior del dedo corazón

Tamaño de la mano	Modelo	Inalámbrico
Menor de 16 cm	Pequeño	1952605
De 16 a 18 cm	Mediano	1952606
Mayor de 18 cm	Grande	1952607

105'23
SOLO



29'99
SOLO

Fellowes
Atril sobremesa

Inclinación ajustable, incluye pizarra blanca, clip ajustable hasta 150 hojas, guía móvil, extraíble.

Referencia
1922602



Combo (Ratón + Teclado)
Slim.

Referencia	Modelo	OFERTA
1957303	Con cable USB	8,22
1957304	Inalámbrico 2.4G	11,16

8'22
DESDE

3'99
DESDE

S2 SUBBLIM
SMART DESIGNS
Ratones Business

1200 dpi.

Referencia	Modelo	OFERTA
1957301	Con cable USB	3,99
1957302	Inalámbrico 2.4G	5,99



Se inclina para proporcionar el ángulo más cómodo.



Base antideslizante. Superficie de burbujas para efecto masaje.

Folder
Liberar el espacio
Reosapiés ergonómico

Le ayuda a aliviar la tensión en la parte inferior de la espalda.

Referencia	Modelo	x1	x2	x4
1960101	A Inclinable	25,25	23,59	22,14
1960102	B Ajustable en altura	41,31	37,39	34,27

22'14
DESDE

Se inclina para proporcionar el ángulo más cómodo.

SanDisk
Ultra Flair 3.0

USB tipo A. USB: 3.0. 150 MB/s.
Protección mediante contraseña.
Negro, Acero inoxidable.

Referencia	GB	x1	x3	x6
1887301	32	6,43	6,16	5,75
1887302	64	8,03	7,69	7,17
1887303	128	13,99	13,39	12,49

5'75
DESDE



8'95
DESDE

SanDisk
Ultra Dual 3.2

USB Type-A / USB Type-C. USB: 3.2 Gen 1 (3.1 Gen 1). 150 MB/s. Negro.

Referencia	GB	x1	x3	x6
1887304	32	10,01	9,59	8,95
1887305	64	11,99	11,48	10,72



5'02
DESDE

Micro SD

Disparo continuo de alta velocidad y grabación video Full HD.

Referencia	GB	x1
1880109	16	5,02
1880110	32	5,31



SP *Memory is Personal*

Batería portátil externa

Recarga cualquier dispositivo electrónico autónomo compatible USB (teléfonos, Tablet PC, cámaras, consolas, GPS, MP3, etc...).

Referencia	Intensidad	x1
2970104	A 10000 mAh	15,16
2970105	B 20000 mAh	17,11

15'16
DESDE

NO se quede sin batería

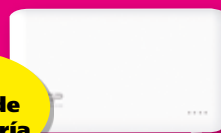

4'36
DESDE

Pendrives 3.0

La forma más rápida de copiar documentos.

Referencia	GB	x1	x3	x6
1880112	16	4,71	4,67	4,36
1880113	32	5,28	5,23	4,88
1880114	64	6,36	6,30	5,87
1880121	128	10,84	10,75	10,03



72'80
DESDE

Discos duros externos

A prueba de agua (hasta 3 metros de profundidad) y de golpes (hasta 300 kg de presión). Incluyen cable portátil. USB 3.0.

Referencia	Capacidad	x1
2970101	A 1 TB	72,80
2970102	B 2 TB	94,85



* LPI incluido

Verbatim



V3 USB Drive 3.0

USB Drive 3.0 Super Speed.

Referencia	GB	x1	x3	x6
1880115	16	5,51	5,27	4,92
1880116	32	6,16	5,90	5,51
1880117	64	7,19	6,89	6,43
1880118	128	12,06	11,39	10,52

4'92
DESDE

91'74
SOLO



Disco duro externo Store'n'Go

Portátiles, USB 3.0

Referencia	Capacidad	x1
1880120	2 TB	91,74

1'40
DESDE

Fellowes
Alfombrillas

De ratón antideslizantes.

Referencia	x1	x12	x24
1952601+	1,60	1,50	1,40

Colores:
+01 +02 +10



2'78
DESDE

Alfombrillas
Antideslizantes.

Referencia	Modelo	x1	x3	x6
1951101+	Simil piel	6,08	5,53	5,07
1951102	Extrafina	3,34	3,04	2,78

Colores:
+02 +12 +13





5'42
DESDE

STAEOTLER

Lapicero Noris

Fácil borrado y afilado.

Referencia	Modelo	x1	x12	x60
1123401	120	0,53	0,44	0,40
1123402	122 c/goma	0,84	0,79	0,74



1'20
DESDE

uni-ball
Portaminas Shalaku

Cuerpo de plástico. Empuñadura de caucho antifatiga. Punta retráctil. Mina de 0,5 mm.

Referencia	x1	x12	x60
1130802+	1,40	1,30	1,20

Colores:



STAEOTLER

Portaminas Mars Micro

Para escribir y dibujar. Amortiguador de mina. 0,5 mm.

Referencia	x1	x10	x30
1133401	6,31	5,87	5,42



PILOT
Portaminas Supergríp

Cuerpo de plástico transparente con grip. Mina de 0,5 mm.

Referencia	x1	x12	x60
1131001+	1,30	1,22	1,08

Colores:



MILAN

Copper Edition

Bolígrafos, portaminas y afiladoras.

0'95
DESDE



Referencia	Modelo	x1	x5	x20
1154809	Bolígrafo	1,10	1,05	0,95
1114801	Portaminas	1,75	1,70	1,65
1164825	Afilaborra	2,90	2,65	2,35

MILAN

Silver Edition

Portaminas 0,5mm HB, Bolígrafo 1mm, y goma con funda.

0'85
DESDE



Referencia	Modelo	x1	x5	x20
1154808	Bolígrafo	0,95	0,90	0,85
1134810	Portaminas	1,75	1,70	1,60
1164837	Eraser&Brush	2,25	1,95	1,85

SARVA

Lapiceros y sacapuntas

0'15
DESDE



Referencia	Modelo	x1	x12	x60
1120108	Lapicero 2HB	0,25	0,20	0,15
1120109	Lapicero 2HB con goma	0,25	0,20	0,15
1120110	Sacapuntas metálico 1 uso	0,53	0,40	0,33
1120111	Sacapuntas metálico 2 usos	0,89	0,81	0,66
1120112	Sacapuntas met. depósito 1 uso	1,16	0,98	0,84
1120113	Sacapuntas met. depósito 2 usos	1,47	1,26	1,05

Pelikan

Lapiceros

Lápices con cuerpo hexagonal de madera barnizada.

0'17
DESDE



Referencia	Modelo	x1	x12	x60
1120904	Lápiz HB	0,22	0,19	0,17
1120905	Lápiz HB con goma	0,26	0,22	0,20



0'08
DESDE

Forofis
Escritura

Referencia	Modelo	x1	x12	x60
1124501	A Lápiz HP c/goma	0,10	0,09	0,08
1164501	B Afilalápiz doble c/dep.	0,78	0,71	0,65
1134503	C Portaminas ALFA 0,5	0,38	0,35	0,32
1134504	D Portaminas BETA 0,7	0,38	0,35	0,32
1134505	E Minus 0,5 HB (12ud.)	0,16	0,15	0,13
1134506	F Minus 0,7 HB (12ud.)	0,16	0,15	0,13



FABER-CASTELL

Portaminas y minas

0'72
DESDE

Referencia	Modelo	Ø mm	x1	x10	x20
1130505	Portaminas TK-Fine	0,5	3,45	3,19	3,15
1130506	Portaminas TK-Fine	0,7	3,80	3,47	3,38
1130507	Minas Poly	0,5	1,20	1,05	0,95
1130508	Minas Super-Polymer	0,5	0,92	0,76	0,72
1130509	Minas Super-Polymer	0,7	0,92	0,76	0,72

MILAN

Sacapuntas

0'80
DESDE

Referencia	Modelo	Usos	x1	x10	x20
1124802	A Metálico	1	0,95	0,85	0,80
1124803	B Metálico	2	1,65	1,55	1,50
1124809	C Sphere Fluo	2	2,75	2,55	2,30
1124804	D Collection	2	2,60	2,30	2,10



Bolígrafo borrable.
No mancha.
No deja restos de goma y no daña el papel.
Bola de 0,7 mm.

Colores:



1'73
DESDE



Referencia	Modelo	x1	x12	x60
1151013+	A Ball	1,99	1,88	1,73
1151014+	B Clicker	2,20	2,10	2,05
1171001+	Pack 3 recambios	3,20	2,95	2,85



Bolígrafo Antimicrobial TK1 Protect

0'27
DESDE

Colores:



Referencia	x1	x10	x50
1151101+	0,32	0,29	0,27



Pentel Milky Pastel

Escribe sobre fondos claros y oscuros y papel fotográfico.
Ideal para decoraciones y scrapbooking.
Tinta de pigmento.

1'71
DESDE

Colores:



Referencia	x1	x12	x60
1117405+	1,81	1,76	1,71



PILOT G-2 / Pixie

Tinta de gel pigmentada.
Grip que hace más cómoda la escritura de 0,7 mm.

1'27
DESDE

Colores:



Referencia	Modelo	x1	x12	x60
1151005+	A G2	1,52	1,42	1,27
1151009+	B G2 Pixie	1,52	1,42	1,27



Pentel Energel X

Roller retráctil. Trazo medio y secado rápido.

Referencia	x1	x12	x60
1157402+	1,29	1,24	1,13

Colores:



1'13
DESDE

uni-ball Jetstream SXN-210

El único Roller Ball Pen del mercado. Clip metálico. Escritura rápida y suave. Punta 1,0 mm.

Referencia	x1	x12	x60
1150823+	2,50	2,30	2,15

Colores:



2'15
DESDE

2'25
DESDE

PILOT Roller retráctil

Tinta líquida, flujo constante. Grip y clip metálico.

Referencia	Modelo	x1	x12	x60
1151010+	V7R	2,45	2,30	2,25
1151011+	VBall R	2,45	2,30	2,25

Colores:



1'32
DESDE

Bolígrafo con peana

Bolígrafo con peana adhesiva. Cuerpo de color negro y trazo de 0,7 mm en color azul.

Referencia	x1	x12	x60
1154515	1,58	1,44	1,32



Pentel Energel

Roller tinta líquida retráctil de trazo medio.

Referencia	x1	x12	x60
1157401+	2,44	2,29	2,23

Colores:

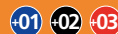

2'23
DESDE

uni-ball Jetstream Sport

El único Roller Ball Pen del mercado. Escritura rápida y suave. Punta 1,0 mm.

Referencia	x1	x12	x60
1150816+	1,30	1,20	1,10

Colores:



1'10
DESDE



4 colores

Referencia	Modelo	x1	x12	x60
1154609	A Medium	2,06	1,99	1,90
1154619	B Shine Silver	2,06	1,99	1,90
1154626	C Fluo	2,06	1,99	1,90
1154635	D Shine Gold	2,06	1,99	1,90
1154636	E Rojo	2,06	1,99	1,90
1154638	F Rose Gold	2,06	1,99	1,90
1154640	G Gradient	3,05	2,99	2,90
1154641	H Wood	3,05	2,99	2,90

1'90
DESDE

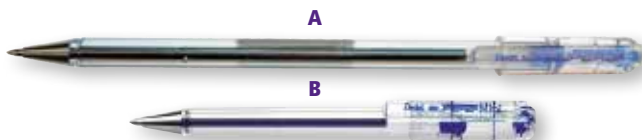

Pentel
SUPERB BK 77
Punta fina Bola de 0,7mm.

1'13
DESDE

Referencia	Modelo	x1	x12	x60
1117401+	A BK77	1,35	1,23	1,13
1117403+	B Mini BK77	1,35	1,23	1,13

Colores: +01 +02 +03 +04

Tinta líquida escritura +SUAVE

PILOT
Hi-Tecpoint V5 & V7

Escritura suave. Visor de tinta. V5: 0,5 mm. V7: 0,7 mm.



1'40
DESDE

Referencia	Mod.	x1	x12	x60
1151001+	V5	1,75	1,60	1,40
1151002+	V7	1,75	1,60	1,40

Colores: +01 +02 +03 +04



Intensity

Rotulador punta fina.

0'60
DESDE

Referencia	x1	x12	x60
1114606+	0,67	0,62	0,60

Colores: +01 +02 +03 +04



0'17
DESDE

tratto

Tratto 1 Recycled

Bolígrafo fabricado en plástico reciclado. Mecanismo rotación de capuchón. Trazo 1,0mm.

Referencia	x1	x50	x200
1159601+	0,25	0,20	0,17

Colores: +01 +02 +03

PILOT

V BALL 0.5 & 0.7

Punta de bola. Escritura suave. Visor de tinta. V-Ball 0.5: 0,5 mm. V-Ball 0.7: 0,7 mm.



1'40
DESDE

Referencia	Mod.	x1	x12	x60
1151003+	0,5	1,75	1,60	1,40
1151004+	0,7	1,75	1,60	1,40

Colores: +01 +02 +03 +04

uni-ball
Rollerballs
Eye Micro
y Fine

Micro: 0,5 mm. Fine: 0,7 mm.



1'20
DESDE

Referencia	Modelo	x1	x12	x60
1150801+	A Eye Micro	1,65	1,50	1,20
1150814+	B Eye Fine	1,65	1,50	1,20

Colores: +01 +02 +03

PILOT

Super Grip G

Tinta super deslizante.



0'54
DESDE

Referencia	x1	x12	x60
1151015+	0,65	0,60	0,54

Colores: +01 +02 +03 +04

BAJAMOS
LOS PRECIOS

0'55
DESDE



MILAN

P1 Touch

Bolígrafo retráctil. Punta 1 mm. Longitud escritura 1.200m.

Colores: +01 +02 +03 +04

Referencia	x1	x50	x250
1154802+	0,65	0,60	0,55

0'75
DESDE



PILOT
Super-Grip

Bolígrafo retráctil con tinta base de aceite. Grip de caucho. Trazo de 0,4 mm.

Colores: +01 +02 +03 +04

Referencia	x1	x12	x60
1151007+	0,83	0,78	0,75

PILOT
BPS-GP

Bolígrafo con tinta de aceite. Grip triangular de caucho. Trazo de 0,4 mm.

1'12
DESDE

Colores: +01 +02 +03 +04

Referencia	x1	x12	x60
1151008+	1,22	1,17	1,12



Atlantis

Bolígrafo con empuñadura de caucho. Tinta superfluida. Punta media.

0'90
DESDE

Colores: +01 +02

Referencia	Modelo	x1	x12	x60
1154630+	A Classic	1,05	0,95	0,90
1154610+	B Soft	1,20	1,10	0,99



Rotuladores permanentes

0'75
DESDE



Marking 2000

Cuerpo ergonómico. Punta cónica. Tinta base de alcohol.

Colores:



Referencia	x1	x12	x60
1114602+	0,90	0,85	0,75



1'80
DESDE



Rotulador CD's

Especial para escribir en CD's y DVD's.

Colores:



Referencia	x1	x12	x60
1111003+	2,15	2,05	1,80



2'08
DESDE



Edding 3000 y 3300

De secado rápido, resistentes al agua, roce y luz.

Colores:



Trazo 3000:

-1,5-3 mm.

Trazo 3300:

-1-5 mm.



Referencia	Modelo	x1	x10	x50
1110508+	3000	2,30	2,20	2,08
1110509+	3300	2,45	2,35	2,25



Edding 300, 330, 400 y 500

De secado rápido, resistentes al agua, roce y luz.

-1,5-3 mm.



-1-5 mm.



-2-7 mm.



-1 mm.



Colores:



Referencia	Modelo	x1	x10	x50
1110505+	300	1,34	1,20	1,12
1110506+	330	1,34	1,20	1,12
1110507+	500	2,81	2,60	2,47
1110520+	400	3,02	2,72	2,56

1'12
DESDE



Rotuladores Lumocolor

Para escribir en casi todas las superficies.

Colores:



Referencia	Modelo	Punta	x1	x10	x50
1113411+	Duo Media	Fina/Media	1,78	1,63	1,58
1113405+	Marker	Redonda	1,68	1,59	1,53
1113406+	Marker	Biselada	1,68	1,59	1,53



2'10
DESDE



Marcadores

Marcador no permanente. Tinta pigmentada base al agua. Tinta sobre cualquier superficie.

Colores PC-3M, PC-5M y PC-8K:



Colores PC-1MR:



Referencia	Modelo	Trazo	x1	x12	x60
1110808+	PC-3M	0,9-1,3 mm	2,87	2,63	2,55
1110805+	PC-5M	1,8-2,5 mm	2,91	2,67	2,58
1110809+	PC-1MR	0,7 mm	2,36	2,17	2,10
1110810+	PC-8K	8 mm	4,31	3,95	3,82



3'60
DESDE



Marcador 750/751

Para marcar casi todo tipo de superficies como madera, vidrio, plástico y metal. Tinta de secado rápido resistente al agua.

Referencia	Modelo	Trazo	x1	x2	x3
4510503+	751	1-2 mm	4,20	3,80	3,60
4510502+	750	2-4 mm	4,60	4,10	3,80

Colores: +12 (light blue), +17 (light green), +18 (light orange)



0'28
DESDE



Marcador permanente

Punta cónica. Trazo de 2 a 5 mm. Ideal para cualquier tipo de superficie.

Referencia	x1	x12	x60
1114502+	0,35	0,31	0,28

Colores: +01 (blue), +02 (red), +03 (green), +04 (purple)





Marcador biselado

Referencia	x1	x10	x50
1144601+	0,60	0,55	0,52

Colores:



0'52 DESDE

0'53 DESDE

Pelikan Texmarker 490

Marcador fluorescente alta luminosidad.

Colores:



Referencia	x1	x10	x60
1140902+	0,69	0,64	0,53



trotto Tratto Video

Marcador fluorescente. Punta biselada.

Colores:



Referencia	x1	x12	x60
1149601+	0,60	0,55	0,50

0'50 DESDE

0'59 DESDE



FABER-CASTELL

Textliner

Marcador fluorescente. Capuchón con clip. Colores luminosos. Punta biselada en 3 grosores: 5 mm, 2 mm y 1 mm. Se recarga fácilmente con el tintero Textliner refill 1549.

Referencia	Modelo	x1	x10	x60
1140502+	Opaco	0,72	0,66	0,59
1140503+	Translúcido	0,72	0,66	0,59

Colores:

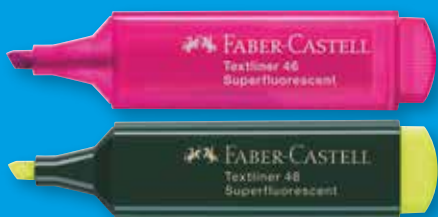

Marcador

Punta biselada, trazo de dos anchuras, capuchón con clip.

Referencia	x1	x10	x50
1140101+	0,65	0,60	0,55

Colores:



0'55 DESDE



STAEDTLER

Textsurfer®

Referencia	Modelo	x1	x10	x60
1143405+	Pastel	0,90	0,85	0,80
1143409+	Classic	0,90	0,85	0,80

0'80 DESDE

Pastel:



Classic:



Resalte lo **MÁS IMPORTANTE**



2'95 DESDE

STABILO

Luminator

Tinta líquida, depósito de gran duración.

Referencia	x1	x10	x20
1141903+	3,40	3,22	2,95

Colores:

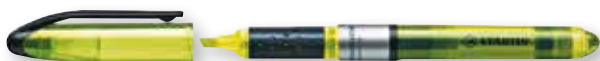

STABILO

Navigator

Tinta líquida, depósito de gran duración.

Referencia	x1	x10	x20
1141904+	1,65	1,55	1,40

Colores:



1'40 DESDE

STABILO

Neón

Tinta líquida, depósito de gran duración.

Referencia	x1	x10	x20
1148601+	0,72	0,60	0,55

Colores:



0'55 DESDE



0'79 DESDE



STABILO

Boss Original

Un clásico que cumple 50 años en su escritorio.

Colores flúor:



Colores pastel:



Colores Nature:



Referencia	Modelo	x1	x10	x50
1141901+	A Flúor	1,10	0,99	0,79
1148607+	B Pastel	1,10	0,99	0,79
1148628+	C Nature	1,10	0,99	0,79

1'10 DESDE

STABILO

Swing Cool

Nuevos colores pastel para completar la colección.

Colores Original:



Colores Pastel:



Referencia	Modelo	x1	x10	x50
1148605+	A Original	1,35	1,20	1,10
1148611+	B Pastel	1,35	1,20	1,10

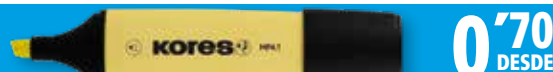

kores Marcadores pastel

Punta biselada.

Referencia	Descripción	x1	x12	x60
1144001+	Pastel	0,80	0,75	0,70
1144002	Pack de 6	4,60	4,50	3,90

Colores:



0'70 DESDE

PILOT
NSC400

Rotulador permanente punta biselada.

Colores:

+01 +02 +03

0'90
DESDE



Referencia	x1	x12	x60
1111009+	1,20	0,99	0,90

STABILO

OH PEN

Ideal para presentaciones. Escribe en todas las superficies. Permanente.

Colores:

+01 +02 +03 +04

1'20
DESDE



Referencia	Punta	x1	x10	x50
1118601+	Media	1,30	1,25	1,20
1118602+	Fina	1,30	1,25	1,20
1118603+	Superfina	1,30	1,25	1,20

STAEDTLER

Lumocolor

Rotulador permanente recargable. Especial transparencias y todo tipo de superficies (CD's, DVD's, etc.)

Colores:

+01 +02 +03 +04

1'18
DESDE



Referencia	Punta	x1	x10	x50
1113408+	Media	1,38	1,25	1,18
1113409+	Fina	1,38	1,25	1,18
1113407+	Superfina	1,67	1,54	1,44



STABILO

Boss Original

Marcadores colores originales, pastel y nature.

Referencia	Modelo	x1	x5	x10
1148616	A Neón 4 ud.	4,45	4,30	3,99
1148617	B Amarillo 4 ud.	4,45	4,30	3,99
1148618	C Pastel 4 ud.	4,45	4,30	3,99
1148622	D Estuche Pastel (8 ud.)	8,89	8,59	7,98
1148623	E Set de mesa Pastel (15 ud.)	16,66	16,09	14,95
1148624	F Deskset surtido 50º Aniversario (23 ud.)	24,90	24,67	22,93

3'99
DESDE

Selección pizarra blanca

PILOT

Punta media.

1'35
DESDE

Referencia	x1	x12	x60
1111001+	1,55	1,45	1,35

Colores:

+01 +02 +03 +04

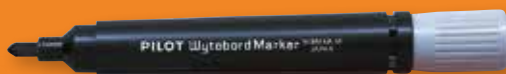

BIC

0'82
DESDE

Cuerpo fácil de sujetar. Gran depósito.

Referencia	Punta	x1	x12	x60
1114603+	A Biselada	1,17	1,06	1,03
1114604+	B Cónica 5,5 - 3,7 mm	1,17	1,06	1,03
1114607+	C Cónica 4,5 - 1,4 mm	0,92	0,87	0,82

Colores:

+01 +02 +03 +04



edding

Sistema Cap-off permite mantenerlo destapado unos días.

Referencia	Modelo	x1	x10	x50
1110501+	661	1,18	1,07	0,97
1110502+	660	0,97	0,90	0,85

Colores:

+01 +02 +03 +04

0'85
DESDE

MAXIFLO Pentel

Marca también papel.

Punta de 4 mm.

Referencia	Modelo	x1	x12	x60
1117402+	Maxiflo	2,25	1,99	1,85
1117404	4 Maxiflo + borrador	12,99	11,85	11,15

Colores:

+01 +02 +03 +04

1'85
DESDE

PILOT

V Board Master

Rotulador de tinta líquida.

Referencia	Modelo	x1	x10	x50
1111007+	Rotulador	1,75	1,65	1,55
Referencia	Modelo	x1	x12	x60
1111008+	Recambio	1,25	1,20	1,10

Colores:

+01 +02 +03 +04

1'55
DESDE



SDI

Rotulador pizarra

Referencia	x1	x6	x12
1111101+	1,42	1,29	1,18

Colores:

+01 +02 +03 +04

1'18
DESDE





Rotuladores calibrados

Referencia	Calibre	x1	x12	x60
1112201	0,05 mm	1,50	1,35	1,20
1112202	0,1 mm	1,50	1,35	1,20
1112203	0,2 mm	1,50	1,35	1,20
1112204	0,3 mm	1,50	1,35	1,20
1112205	0,4 mm	1,50	1,35	1,20
1112206	0,5 mm	1,50	1,35	1,20
1112207	0,6 mm	1,50	1,35	1,20
1112208	0,7 mm	1,50	1,35	1,20
1112209	0,8 mm	1,50	1,35	1,20

1'20
DESDE



BIC Velocity

Secado ultrarrápido.
Punta de 0,7 mm.

1'15
DESDE

Referencia	x1	x12	x60	Colores:
1154637+	1,39	1,29	1,15	+01 +02 +03



Pelikan Super Soft

Bolígrafo STICK. Empuñadura triangular. Tinta súper fluida.

Referencia	x1	x50	x200	Colores:
1155601+	0,27	0,22	0,18	+01 +02 +03

0'18
DESDE



Bolígrafo Gel

Tinta de gel. Empuñadura de goma ergonómica. Trazo de 0,5 mm.

Referencia	x1	x12	x60	Colores:
1114501+	0,27	0,25	0,23	+01 +02 +03

0'23
DESDE

BAJAMOS LOS PRECIOS



Bolígrafos

Referencia	Modelo	x1	x50	x200
1154601+	A Normal	0,25	0,21	0,19
1154606+	B Gruesa	0,31	0,29	0,26
1154607+	C Fina	0,31	0,29	0,26
1154631+	D Up	0,37	0,35	0,31
1154632	E Up pastel	0,37	0,35	0,31
1154629+	F Oro/Plata	1,76	1,65	1,55
1154639+	G Re'New ⁽¹⁾	5,25	4,99	4,64

Colores Normal:

+01 +02 +03 +04

0'19
DESDE

Colores Oro y Plata:

+17 escritura negra +18 escritura azul

Colores Gruesa, Fina, Up y Re'New:

+01 +02 * Re'New incluye 2 recargas.



PointMax STABILO

Rotulador punta de nylon de 0,8 mm.

Colores: +01 +02 +03 +04

Referencia	x1	x10	x60
1118604+	1,40	1,30	1,20

1'20
DESDE

Point 88 STABILO

Rotulador de punta de fibra con refuerzo metálico, ancho de trazo de 0,4 mm.

Colores Original:

+01 +02 +03 +04
+07 +09 +10 +19
+23 +35 +40 +51
+72 +87 +88



Colores Neón:

+01 +03 +04 +05 +06 +08

Referencia	Modelo	x1	x10	x50
1111901+	Original	0,89	0,79	0,69
1118605+	Neón	0,89	0,79	0,69

0'69
DESDE

Pen 68 STABILO

Rotulador de alta calidad y colores intensos para trazos fuertes y amplias áreas a colorear. Punta media. Acuarelable. Hasta 24 horas sin secarse.

Colores:

+01 +02 +03 +04

Referencia	x1	x10	x50
1111905+	1,20	1,10	0,86

0'86
DESDE

1200 y 1300 edding

Rotuladores punta resistente.
1200: trazo 1 mm.
1300: trazo 2 mm.

0'49
DESDE

Colores 1200:

+01 +02 +03 +04 +05 +06 +08 +54 +55

Colores 1200 Neón:

+04 +05 +06 +08

Colores 1300:

+01 +02 +03 +04

Referencia	Modelo	x1	x10	x50
1110503+	1200	0,62	0,53	0,49
1110510+	1200 Neón	0,62	0,53	0,49
1110504+	1300	0,90	0,80	0,70

1200 Pastel y Metalizado edding

Pastel: trazo 1 mm.
Metalizado: trazo 1-3 mm.

Referencia	Modelo	x1	x10	x50
1110523+	Pastel	0,62	0,53	0,49
1110524+	Metalizado	1,75	1,65	1,60

Colores Pastel:

+03 +04 +05 +09 +10 +26

Colores Metalizados:

+01 +03 +04 +09 +17 +18

0'49
DESDE

9'77

DESDE



Titanium Expert

Tijeras con hojas de titanium ultra resistentes.



Referencia	Tamaño	x1	x6	x12
1246401	17 cm	11,43	10,45	9,77
1246402	21 cm	14,27	12,80	11,97

MTL®

Tijeras

Fabricadas en acero inoxidable. Con mango de plástico.



0'98
DESDE

Colores:

+01 +03

Referencia	Modelo	x1	x6	x12
1240106	A Escolar	1,31	1,08	0,98
1242503+	B Ergonómica 19,5 cm	3,90	3,46	3,10
1242504+	C Ergonómica 21 cm	4,06	3,71	3,33

7'28

DESDE



Lupa

Lupa de 7,5 cm Ø x3 aumentos.

Referencia	x1	x6	x12
1296401	8,88	7,96	7,28

APLI

Clips, fásteners y pinzas de pala abatible

0'48
DESDE



Referencia	Modelo	Formato	Ud.	x1	x10	x20
1220201	Clips Nº1,5	26 mm	100	0,68	0,53	0,49
1220202	Clips Nº2	32 mm	100	0,78	0,61	0,54
1220203	Clips Nº3	42 mm	100	0,94	0,84	0,68
1220204	Clips color Nº2	32 mm	100	0,70	0,59	0,48
1220205	Clips mariposa Nº10	40 mm	50	2,25	1,99	1,77
1220206	Clips mariposa Nº20	60 mm	25	2,25	1,99	1,77
1220207	Pinzas abatibles	19 mm	12	1,38	1,02	0,83
1220208	Pinzas abatibles	25 mm	12	1,77	1,35	1,18
1220209	Pinzas abatibles	32 mm	12	1,97	1,55	1,39
1220210	Pinzas abatibles	41 mm	12	4,17	3,31	2,98
1220211	Pinzas abatibles	51 mm	12	5,77	4,88	4,36
1220212	Chinchetas Nº2 níquel	-	50	1,05	0,92	0,83
1220213	Chinchetas Nº2 color	-	50	0,71	0,60	0,49
1220214	Fásteners dorados	50 ud.	1	4,61	4,28	4,07
1222501	Portaclips Imantado	-	1	2,31	2,06	1,85



APLI

Llaveros identificadores

Referencia	Modelo	x1	x50	x100
1290201	A Sólido	0,15	0,13	0,11
1290202	B Translúcido	0,20	0,19	0,17
1290203	C Premium	0,32	0,28	0,26

0'11
DESDE

3'53
DESDE

Pelota de gomas

Gomas elásticas 125 g.

Referencia	x1	x5	x10
1220109	4,85	3,88	3,53



APLI

Anillas metálicas articuladas

Referencia	Formato	Ud.	x1	x3	x6
1220220	Ø 20 mm	20	3,47	3,37	3,31
1220221	Ø 25 mm	20	3,53	3,42	3,36
1220222	Ø 32 mm	20	4,13	4,00	3,93
1220223	Ø 38 mm	20	4,29	4,16	4,09
1220224	Ø 51 mm	10	2,58	2,51	2,47



Reglas

Resistentes.

Referencia	Medidas	x1	x5	x10
30712601	16 cm	0,35	0,25	0,20
30712602	20 cm	0,46	0,33	0,26
30712603	30 cm	0,84	0,79	0,74
30712604	40 cm	1,34	1,24	1,03
30712605	50 cm	1,60	1,38	1,28
30712606	Escalímetro 30 cm	2,60	2,33	2,21



Gomas elásticas

Bolsas de 100 g.

Referencia	Formato	x1	x3	x6
1224001	100 mm	1,26	1,23	1,20
1224002	120 mm	1,26	1,23	1,20
1224003	140 mm	1,26	1,23	1,20
1224004	160 mm	1,26	1,23	1,20

1'20
DESDE



Gomas elásticas

Bolsas de 1 kg.

Referencia	Formato	x1	x3	x6
1220110	6	10,40	9,50	8,95
1220111	8	10,40	9,50	8,95
1220112	10	10,40	9,50	8,95
1220113	12	10,40	9,50	8,95
1220114	14	10,40	9,50	8,95
1220115	16	10,40	9,50	8,95

8'95
DESDE



0'18 DESDE



MILAN STAEDTLER

Goma de borrar

Referencia	Modelo	x1	x10	x20
1163402	A Staedtler Rasoplast	1,10	0,91	0,89
1163401	B Staedtler Mars Plastic	1,37	1,11	1,04
1164801	C Milan 430	0,24	0,21	0,18
1164802	D Milan 624 Nata	0,44	0,39	0,34
1164813	E Milan Oval 1012	0,77	0,69	0,63
1164829	F Milan Compact Sunset	2,99	2,70	2,40
1164834	G Milan 8020	0,66	0,55	0,44
1164842	H Milan Capsule Roller	2,70	2,45	2,20
1164839	I Milan 1918	2,80	2,50	2,20

3'24 DESDE

Tombow

MONO YXE4-4.2

Cinta correctora recargable. 4,2 mmx16 m.

Referencia	Modelo	x1	x6	x12
1183201	Corrector	3,83	3,51	3,24
1183202	Recambio	2,77	2,53	2,34

2'39 DESDE

office box

Corrector retráctil SUPER R6

Recargable. 4,2 mmx6 m.

Referencia	Modelo	x1	x5	x10
1181103	Corrector	2,65	2,45	2,39
1181104	Recambio	1,62	1,51	1,45

2'86 DESDE

office box

Duo corrector retráctil

Recargable. 5 mmx6 m.

Referencia	Modelo	x1	x5	x10
1181101	Duo corrector	3,13	3,02	2,86
1181102	Recambio	2,12	2,01	1,92

2'10 DESDE

Tombow

Mono Tape

Cinta correctora en seco. Dimensiones cinta: 4,2 mmx10 m.

Referencia	x1	x12	x48
1186201	2,40	2,20	2,10

regalo

Por la compra de 12 correctores CT-YT4 gratis un NECESER.

Correctores

0'56 DESDE

Folder

Referencia	Modelo	x1	x12	x36
1180101	Líquido	0,68	0,58	0,56
1180102	Lápiz	1,12	1,08	0,99
1180103	Cinta*	1,60	1,50	1,41

* Cinta: 4,2 mmx7 m de longitud.

1'40 DESDE

Tipp-Ex

Referencia	Modelo	x1	x10	x50
1184602	A Microtape	2,58	2,27	2,15
1184608	B Shaken Squeeze	2,55	2,25	2,13
1184604	C Pocket Mouse	2,99	2,58	2,50
1184601	D Rapid	1,83	1,62	1,40

2'38 DESDE

Pritt

Compact Flex

Corrector 4,2 mmx10 m.

Referencia	x1	x6	x36
1181811	2,86	2,60	2,38

Cintas adhesivas **Scotch**



NO APARECE en las fotocopias
SE PUEDE ESCRIBIR sobre ella

FÁCIL DE CORTAR y manejar

3'06
DESDE



Referencia	Modelo	Formato	x1	x12	x60
1260401	Scotch® Magic™	19mm x 33m	3,39	3,01	2,91
1260405	Scotch® doble cara	12mm x 6,3m	3,46	3,13	3,06

Referencia	Modelo	Formato	x1	x6	x12
1260423	C60 + 4 cintas S. Magic™	19mm x 33m	17,72	16,24	15,03



0'47
DESDE

APLI

Cintas adhesivas

Referencia	Modelo	Formato	x1	x10	x50
1260201	Transparente	12mmx33m	0,49	0,48	0,47
1260202	Transparente	19mmx33m	0,73	0,67	0,62
1260204	Transparente	12mmx66m	0,90	0,88	0,87
1260203	Transparente	19mmx66m	1,32	1,28	1,25
1260212	Invisible	19mmx33m	1,42	1,28	1,17
1260213	Doble cara	15mmx10m	1,86	1,68	1,54



2'93
DESDE



Softbox

Portarrollos

Referencia	Modelo	x1	x6	x12
1291102	A Mediano	6,12	5,56	5,10
1291103	B Negro	3,52	3,20	2,93



4'77
DESDE

DOHE
Portarrollos

Para cintas de 33 metros. Negro.

Referencia	x1	x3	x6
1292501	6,30	5,20	4,77

2'88
DESDE



APLI Portarrollos

Para cintas de 33 metros. Negro.

Referencia	x1	x3	x6
1290204	3,46	3,15	2,88

19'16
DESDE

3M
Spray Mount

Adhesivo en aerosol de quita y pon en las primeras 24 h. Permanente al secarse. 400 ml.

Referencia	x1	x3	x12
1250401	22,29	20,84	19,16





LOCTITE Adhesivos

Adhesivo universal instantáneo con máxima fuerza de unión en pocos segundos.

Referencia	Modelo	x1	x12	x24
1251801	A Nº1 Líquido 3 g	4,04	3,73	3,54
1251802	B Precisión 5 g	7,20	6,67	6,32
1251803	C Pincel 5 g	7,78	7,20	6,82
1251815	D Power Gel 3 g	7,64	7,07	6,70
1251824	E Monodosas 3 x 1 g	6,88	6,37	6,04

3'54 DESDE

BARRAS ADHESIVAS

1'04 DESDE



Para pegar de forma rápida, fácil y limpia.

Referencia	Formato	x1	x5	x10
1251804	11 g	1,30	1,20	1,04
1251832	22 g	1,58	1,46	1,27
1251806	43 g	2,43	2,25	1,95



0'47 DESDE

No tóxico. Sin disolventes. Lavable.

Referencia	Formato	x1	x5	x10
1250101	10 g	0,58	0,50	0,47
1250102	20 g	0,81	0,73	0,68
1250103	40 g	1,28	1,25	1,19



0'67 DESDE

Apto para uso escolar, profesional y doméstico. Sin disolventes y lavable.

Referencia	Formato	x1	x12	x24
1254007	8 g	0,80	0,75	0,67
1254008	20 g	1,15	0,99	0,95
1254009	40 g	1,75	1,60	1,50
1254010	40 g Mágico	1,95	1,75	1,65



1'35 DESDE

APLI

White Tack

Masilla adhesiva blanca cuarteada. 75 g.

Referencia	x1	x6	x12
1250211	1,99	1,65	1,35

3'75 DESDE



APLI

Aplicador de adhesivo

Permanente. 10 m.

Referencia	x1	x5	x10
1250214	3,94	3,81	3,75

1'65 DESDE



APLI

Cola de silicona

Referencia	ml	x1	x5	x10
1250215	25	1,80	1,69	1,65
1250216	100	3,90	3,57	3,47

6'70 DESDE

APLI

Pistola de cola caliente

Pistola termofusible, funde la barra de cola y la transforma en adhesivo líquido.



Referencia	Modelo	x1	x5	x10
1250206	Pistola+2 barras	8,20	6,90	6,70
1250207	Recambio 10 barras	1,65	1,40	1,30

8'15 DESDE

Esselte

Wow

Elegantes y vistosos colores.

Referencia	Modelo	x1	x3	x5
1340601+	Bandeja	9,18	8,36	8,15
1350602+	Revistero	10,82	10,41	9,59

+01 +04 +05 +74



7'35 DESDE

Offices box

Organizador giratorio

6 compartimentos y fabricado en ABS inyectado de máxima calidad. Dimensiones: 10,7x12,7x12,7 cm.

Colores:

Referencia	x1	x3	x6
1361102+	8,82	7,99	7,35

+01 +02 +08 +15



Esselte
Colour'Breeze

Colores vivos de la naturaleza.

Referencia	Modelo	x1	x3	x6
1320602	Portalápices	3,82	3,61	3,30
1340602	Bandeja	3,55	3,29	2,99
1350605	Revistero	4,44	4,08	3,87
1310603	Papelera	5,73	5,32	4,91
1360603	Buc cajones	35,16	32,58	29,29

2'99 DESDE

11'60 DESDE

Planning Sisplano

Percheros metálicos

Color negro.

B-C-D-E

Referencia	Modelo	x1	x2	x3
1391501	A 8 perchas - Ø 36x180 cm	105,69	96,88	89,43
1391502	B Mural 1 percha - 3,5x15 cm	13,71	12,57	11,60
1391503	C Mural 3 perchas - 20,5x15 cm	18,11	16,60	15,32
1391504	D Mural 4 perchas - 29,5x15 cm	23,35	21,40	19,75
1391505	E Mural 6 perchas - 46x15 cm	34,85	31,95	29,49



62'10 DESDE

Offices box

Cajonera aluminio

Recubierto de aluminio. Cerradura con llave. Visores laterales y frontales. 5 cajones. Dimensiones: 31,5x29,8x35 cm.

Referencia	x1	x3	x6
1361104	66,38	64,17	62,10



Offices box

Organizador escritorio

Apartados multiusos con soporte para Smartphones y Tablet. Organizador colgante. 2 bandejas multifunción. Dimensiones: 24x31x11,5 cm.

Referencia	x1	x3	x6
1361101+	27,60	26,60	24,38

Colores: +01 +02 +08 +12

LEITZ
Click & Store

Fabricado en cartón resistente, revestido de polipropileno. Para guardar catálogos, folletos, carpetas, archivadores, etc. Caja organizadora. Formato 280x100x370 mm.

Referencia	Modelo	x1	x2	x3
1350604+	Revistero	12,60	11,52	10,85
1360601+	Caja organizadora	18,16	16,46	15,58
1360602+	Buc 3 cajones	52,90	47,85	46,56

Colores: +01 +02 +04 +05 +09 +12 +23 +74

10'85 DESDE



1'58
DESDE



Revistero

Fabricados en poliestireno, con la parte frontal muy baja para facilitar la salida de los documentos que contenga, diseñado para poder posicionarse de forma horizontal o vertical. Medidas: 45x230x60 mm. 100% Reciclable.

- Opaca: +01 +02 +03 +04 +10
 Transparente: +01 +02 +03 +09 +15
 Pastel: +01 +04 +05 +06 +08 +09

Referencia	Modelo	x1	x10	x20
13512601+	Opaca	1,90	1,73	1,58
13512602+	Transparente	2,40	2,18	2,00
13512603+	Pastel	1,98	1,80	1,65

1'55
DESDE



Bandejas

Opaca Fabricada en poliestireno. Con porta etiquetas. Medidas: 350x250x65 mm. Apilables en forma vertical o escalonadamente. 100% Reciclable.

- Opaca: +01 +02 +03 +04 +10
 Transparente: +01 +02 +03 +09 +15
 Pastel: +01 +04 +05 +06 +08 +09

Referencia	Modelo	x1	x10	x20
13412601+	Opaca	1,86	1,69	1,55
13412602+	Transparente	2,46	2,24	2,05
13412603+	Pastel	1,96	1,78	1,63

0'68
DESDE



Cubiletes

Fabricados en poliestireno. Medidas: Ø78x100 mm. 100% Reciclable.

Referencia	Modelo	x1	x12	x24
13212601+	Opaca	0,82	0,75	0,68
13212602+	Transparente	1,06	0,96	0,88
13212603+	Pastel	0,84	0,76	0,70

- Opaca: +01 +02 +03 +10
 Transparente: +01 +02 +03 +09 +15
 Pastel: +01 +04 +05 +06 +08 +09



Módulos de cajones

Fabricado en poliestireno. Módulo con cajones de 5 cm y/o 2,5 cm para guardar documentos, con sistema de bloqueo. Diseñado para poder apilarse de forma vertical formando un sólido bloque. Con portaetiquetas en cada cajón y tapas decorativas. Medida exterior: 285x375x230 mm. 100% Reciclable

Referencia	Cajones	x1	x2	x3
13612601+	4 (5 cm)	23,98	21,80	19,98
13612602+	5 (5 - 2,5 cm)	26,32	23,93	21,93
13612603+	8 (2,5 cm)	28,98	26,35	24,15

- Colores: +01 +10

19'98
DESDE

2'60
DESDE



Papeleras

Fabricadas en polipropileno. Capacidad: 14 l. Medidas: Ø280x310 mm. 100% Reciclable

- Colores: +01 +02 +03 +04 +10

Referencia	x1	x10	x20
13112601+	3,40	2,99	2,60

19'15
DESDE



Soporte tres bandejas

Soporte de tres bandejas, fabricado en malla metálica de alta calidad, para formatos en A4.

Referencia	x1	x3	x6
1354501+	22,99	20,89	19,15

- Colores: +02 +17



22'14
DESDE



Planning Sisplamo

Papeleras metálicas

Color negro.

Referencia	Formato	x1	x3	x6
1311501	Ø 31,5x21,5 cm. 12 l	26,16	23,98	22,14
1311502	Ø 31,5x25,5 cm. 16 l	41,53	38,06	35,14
1311503	Ø 39,5x9,5 cm. 27 l	45,80	41,98	38,75



Index adhesivos, para marcar, señalar o destacar.

2'72 DESDE



Post-it® Index Mediano
Dispensador de 50 marcadores.
Formato de cada Index: 25,4x43,1mm.

Post-it® Index Pequeño.
4 Dispensadores de 35 marcadores.
Formato: 11,9 mmx43,1 mm.



Mininotas
5 blocs de 50 Hojas.
Formato de cada Index: 15 mmx50 mm.



Post-it® Index Rígido Mediano:
3 Dispensadores de 22 marcadores.
Formato: 25,4mmx38,1mm.
Grande Plano:
4 Dispensadores de 6 marcadores.
Formato: 51x38mm.
Grande en ángulo:
4 Dispensadores de 6 marcadores.
Formato: 50,8 mmx38,1 mm.

Referencia	Modelo	Color	Unidades	x1	x12	x24
1210424+	A Mediano	01 03 04 05 06	50	3,30	2,90	2,72
1210429	B Rígido	●●●●●	22 por color	8,91	8,29	7,67
1210445	C Rígido	●●●●●	22 por color	8,91	8,29	7,67
1210425	D Pequeño	●●●●●	35 por color	5,50	4,85	4,60
1210446	E Grandes planos	●●●●●	6 por color	5,18	4,87	4,68
1210447	F Grandes en ángulo	●●●●●	6 por color	5,20	4,89	4,70
1210460	G Mininotas neón	●●●●●	50 por color	4,50	4,12	3,81



Banderitas señalizadoras

La forma más práctica y económica de señalizar.

Colores: 01 03 04 05 06 08

Referencia	Modelo	Formato	x1	x12	x48
1214001	A 3 colores 25 h.	25x43 mm	1,15	1,05	0,95
1214002	B 5 colores 25 h.	13x43 mm	1,15	1,05	0,95
1214003+	C 1 color 50 h.	25x43 mm	2,25	2,10	1,90
1214017	D 5 colores pastel x 20h.	12x45mm	1,80	1,64	1,50
1214018	E 5 colores vivos x 20h.	12x45mm	1,80	1,64	1,50
1214019	F 4 colores flúor x 50h.	12x45mm	3,22	2,93	2,68

0'95 DESDE



Notas adhesivas figuras

Bloc de 50 hojas con 5 colores neón.
Formato: 76x76 mm

Referencia	Modelo	x1	x5	x10
1214009	A Pensamiento	3,80	3,65	3,40
1214010	B Flecha	3,80	3,65	3,40
1214011	C Manzana	3,80	3,65	3,40
1214012	D Bandera	3,80	3,65	3,40
1214013	E Punta de flecha	3,80	3,65	3,40

3'40 DESDE

1'50 DESDE



Tiras adhesivas

De plástico translúcidas y reposicionables, permiten la escritura, 8 colores de 20 hojas cada una, medidas 5x135mm.

Referencia	Modelo	x1	x12	x24
1214020	Pastel	1,80	1,64	1,50
1214021	Flúor	1,80	1,64	1,50



Notas adhesivas

Bloc de 50 notas adhesivas de plástico translúcidas y removibles (76x76 mm).

Colores: 05 08 14

Referencia	x1	x3	x6
1214801+	1,75	1,60	1,48

1'48 DESDE



Notas adhesivas Neón

Blocs de 100 hojas.

Referencia	Formato	Ud. Pack	x1	x2	x3
1214014	76x76 mm	6	6,78	6,54	6,22
1214015	76x127mm	6	9,75	9,40	8,93
1214016	38x51 mm	12	6,04	5,82	5,53

5'53 DESDE



Cubos de notas

Atractivos, estéticos y visibles, siempre al alcance de la mano.

Referencia	Modelo	Formato	Hoj.	x1	x6	x12
1210411	A Minicubo limón	51x51 mm	400	4,60	4,25	3,99
1210467	B Minicubo ultra	51x51 mm	400	4,60	4,25	3,99
1210413	C Cubo amarillo	76x76 mm	450	8,30	7,20	6,90
1210414	D Cubo pastel rosa	76x76 mm	450	8,70	7,50	7,40
1210415	E Cubo pastel azul	76x76 mm	450	8,70	7,50	7,40
1210416	F Cubo pastel verde	76x76 mm	450	8,70	7,50	7,40
1210468	G Cubo neón rosa	76x76 mm	450	8,70	7,50	7,40

3'99
DESDE



7'32
DESDE

Notas Super Sticky XXL

Bloc de notas en formato grande, colores variados, 45 hojas/bloc, 4 bloc/paquete.

Referencia	Formato	Blocs	x1	x6	x12
1212307	152x101 mm	4	8,44	7,98	7,32
1212309	203x152 mm	4	17,96	16,98	15,57

Notas reposicionables

Se pegan y despegan de cualquier superficie. Bloc de 100 hojas.



Referencia	Formato	x1	x12	x60
1212902	76x76 mm	0,84	0,76	0,70
1212903	76x127 mm	1,34	1,22	1,12
1212901	38x51 mm (Pack 12 ud.)	5,24	4,76	4,37

0'70
DESDE

26'38
DESDE



Z-Notes



Permite tomar notas rápidamente con solo una mano dejando libre la otra. Bloc Z-Notes de 76x76 mm.

Referencia	Modelo	x1	x6	x12
1212315	Amarillo 20+4 block GRATIS	31,18	28,58	26,38



Cubos de notas adhesivas

Reposicionables. 400 hojas.

Referencia	Modelo	Formato	x1	x12	x36
1214004	Pastel	51x51 mm	2,55	2,30	2,20
1214005	Neón	51x51 mm	2,75	2,60	2,30
1214006	Amarillo	76x76 mm	3,50	3,20	2,90
1214007	Pastel	76x76 mm	3,65	3,30	3,05
1214008	Neón	76x76 mm	4,45	4,06	3,72

2'20
DESDE



Notas amarillas

Super adhesivas en todo tipo de superficies. Blocs de 100 hojas.

Referencia	Formato	x1	x12	x60
1212316	A 38x51 mm (Pack 3)	2,65	2,43	2,25
1212317	B 76x76mm	1,94	1,76	1,61
1212318	C 76x127mm	2,52	2,29	2,10

1'61
DESDE

SENFORT

Tacos de notas

Encolado.

Referencia	Modelo	Formato	x1	x3	x6
1218003	A Blanco	100x100 mm. 500 hojas	4,20	3,35	2,90
1218004	B Puntos	90x140 mm. 250 hojas	4,20	3,35	2,90
1218005	C 10 colores	100x100 mm. 500 hojas	5,60	4,52	3,89

2'90
DESDE





Studio Style personalizables

Carpetas de fundas soldadas cristal Copysafe. Formato A4.

Referencia	Fundas	x1	x5	x10
1513019+	10	4,11	3,80	3,52
1513020+	20	5,69	5,16	4,62
1513021+	30	7,39	6,64	6,15
1513022+	40	8,86	7,99	7,25
1513023+	50	11,16	10,17	9,28

Colores: +01 +03 +04 +06

3'52 DESDE



Carpeta de funda personalizables espiral

Con gomas. Formato A4.

Referencia	Fundas	x1	x3	x6
1518215+	20	6,72	5,99	5,49
1518216+	30	7,89	7,16	6,54
1518217+	40	8,96	8,12	7,45
1518224+	50	11,09	9,98	9,60
1518225+	60	13,31	11,98	11,52
1518226+	80	15,44	13,90	13,37

Colores 20, 30, 40:

+01 +02 +04 +06 +08

Colores 50, 60, 80:

+01 +02



CARPETAS IN & OUT A4

Sistema de cambio de fundas rápido y práctico. Fundas calidad extra. Peine-guía para ayudar a la inserción rápida de fundas. Cubiertas en polipropileno rígido.

7'92 DESDE



Opacas negras

Referencia	Fundas	x1	x4	x8
1514001	20	8,95	8,32	7,92
1514002	30	10,87	10,10	9,60
1514003	40	12,64	11,51	11,27
1514004	50	14,18	12,96	12,73
1514044	80	19,66	18,28	17,34
1514045	100	22,60	21,02	19,97



Translúcidas color

Referencia	Fundas	x1	x4	x8
1514048+	20	9,60	8,95	8,45
1514049+	30	11,40	10,60	10,10
1514050+	40	13,85	12,90	12,25
1514051+	50	17,90	16,70	15,85

Colores:

+01 +03 +04 +05 +09 +14 +61

8'45 DESDE



- 30 -



Carpetas de fundas

Espiral 360°. A4.

Referencia	Fundas	x1	x5	x10
1511171+	20	5,99	5,54	5,36
1511172+	40	8,82	8,16	7,88

Colores:

+01 +03 +04 +06 +10

5'36 DESDE

GRATIS INDICADORES ADHESIVOS



Carpetas de fundas Deluxe

Tapa flexible. Lomo personalizable. Formato A4.

Referencia	Fundas	x1	x10	x30
1511102+	10	2,92	2,68	2,39
1511103+	20	3,68	3,44	3,08
1511104+	30	4,95	4,56	4,16
1511105+	40	6,62	6,08	5,55
1511143+	60	8,30	7,60	6,95

Colores:

+01 +02 +03

2'39 DESDE



Carpetas de fundas personalizables

Tapas rígidas. Lomo y portada personalizable. Bolsillo interior. Formato A4. Color negro.

3'15 DESDE

GRATIS INDICADORES ADHESIVOS



Referencia	Fundas	x1	x10	x30
1511106	10	3,78	3,39	3,15
1511107	20	4,05	3,55	3,48
1511108	30	6,05	5,30	4,90
1511109	40	6,30	6,25	5,75
1511110	60	8,70	7,75	7,10



9'35
DESDE



Carpeta fundas Deluxe

Con caja. Color negro.

Referencia	Formato/Fundas	x1	x3	x6
1511180	A4/60	13,85	12,70	11,71
1511181	A4/80	18,30	16,80	15,50
1511182	A4/100	20,25	18,68	17,20
1511183	A4/120	25,99	23,87	21,88
1511179	A3/20	11,25	10,20	9,35



Carpeta & Block

Bordes reforzados en tela. Indicadores incluidos. Cierre con gomas. 5 separadores con pestañas y bolsillo. 150 hojas, 30 por color. Dimensiones: 33x27cm.

Referencia	Color	x1	x3	x6
1631101	Surtido	17,30	17,07	15,99
1631102	Negro	17,30	17,07	15,99

15'99
DESDE



Poliplas Gloss

Carpeta de fundas. Formato folio. Funda cristal extra. Cubierta semirrigida brillante.

3'97
DESDE

Referencia	Fundas	x1	x6	x12
1514030+	20	4,80	4,34	3,97
1514031+	30	5,90	5,39	4,94
1514032+	40	7,41	6,73	6,17

Colores:



2'66
DESDE



Carpetas de fundas Poliplas

Colores translúcidos. Tamaño Folio.

Referencia	Fundas	x1	x12	x60
1514008+	10	2,98	2,76	2,66
1514009+	20	3,94	3,65	3,52
1514010+	30	4,92	4,56	4,39
1514011+	40	6,11	5,69	5,48
1514012+	50	7,30	6,76	6,51

Colores:



Archivadores de fundas Cargo

Especial para catálogos, revistas, fascículos, etc. Siempre plano. Fácil de archivar. Fundas 20/40 ultra cristal. Cosido central único. Etiquetas lomo recortables incluidas. Formato A4. Colores surtidos.

4'43
DESDE

Referencia	Fundas	Capacidad	x1	x5	x10
1511164	20	500 hojas	5,35	4,94	4,43
1511165	40	1000 hojas	8,10	7,38	6,62



Carpetas de fundas móviles

Fundas reforzadas súper resistentes. 5 separadores de color. Portatarjetas. Recambio de 10 fundas. Formato A4. Colores surtidos.

Referencia	Fundas	x1	x5	x10
1511138+	20	10,63	9,47	8,68
1511139+	30	12,51	11,15	10,22
1511140+	40	14,65	13,05	11,97
1511141+	50	16,47	14,67	13,45
1511142	Recambio	2,45	1,88	1,77

Colores:



8'68
DESDE

2'88
DESDE



Carpetas de fundas personalizables

En portada y contraportada. Cubierta de polipropileno flexible. Formato A4+. Colores surtidos.

Referencia	Fundas	x1	x3	x6
1511152	10	3,20	3,10	2,88
1511153	20	3,99	3,70	3,45
1511154	30	5,65	5,25	4,90
1511155	40	6,53	6,07	5,67
1511156	50	6,80	6,33	5,90
1511157	60	7,65	7,10	6,65



2'48
DESDE

EXACOMPTA

Pack fundas
Multitaladro. A4.

Referencia	Fundas	x1	x5	x10
1549301	10	2,86	2,66	2,48
1549308	50	6,67	6,17	5,78



0'05
DESDE

parlo

Fundas multitaladro

Transparente de polipropileno con refuerzo.

Referencia	Formato	Micras	x1	x100	x400
1543001	Folio	60	0,09	0,06	0,05
1543002	A4	60	0,09	0,06	0,05
1543003	Folio	90	0,10	0,06	0,05
1543004	A4	90	0,10	0,06	0,05



1'99
DESDE

grafoplás

Fundas color

Multitaladro, polipropileno con refuerzo color. Bolsas de 10 uds. 80 micras.

Referencia	Modelo	x1	x10	x40
1544001+	Folio	2,36	2,16	1,99
1544002+	A4	2,36	2,16	1,99

Colores:

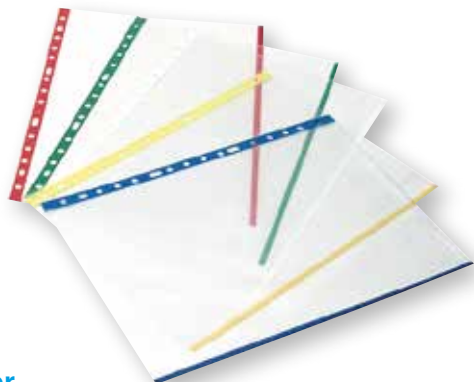

grafoplás

Fundas cristal

Multitaladro, polipropileno liso con refuerzo. 80 micras.

Referencia	Modelo	x1	x100	x400
1544008	Folio	0,12	0,09	0,08
1544009	A4	0,12	0,09	0,08

0'08
DESDE

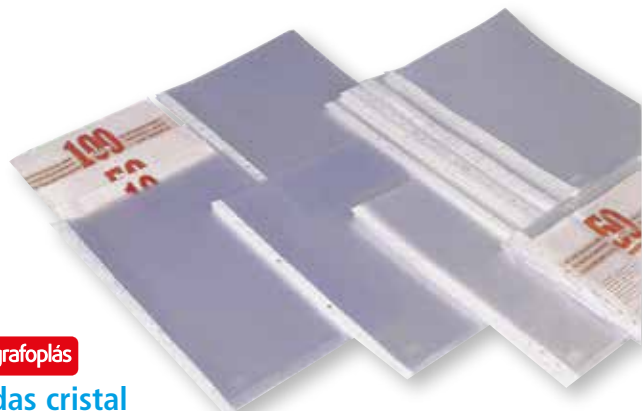

offices box

Pack 10 fundas

Pack de 10 fundas multitaladro en polipropileno ultra cristal 80 micras A4 con laterales de color. 11 taladros. Incluye ventana para la escritura.

Referencia	Modelo	x1	x5	x10
1541101	Surtidos	2,16	1,96	1,80
1541102+	Color del lateral	2,16	1,96	1,80

Colores:



1'80
DESDE

0'60
DESDE

parlo

Fundas PVC

La mejor calidad del mercado. Reforzadas con uñero protector. 100 micras.

Referencia	Formato	x1	x100	x400
1543005	4°	0,75	0,65	0,60
1543006	Folio	0,75	0,65	0,60
1543007	A4	0,75	0,65	0,60



Esselte

Índices de cartulina

Cartón de 200g. Formato A4.

Referencia	Posiciones	x1	x10	x20
1540610	5	0,86	0,81	0,76
1540611	6	2,12	2,01	1,89
1540612	10	1,52	1,40	1,35
1540613	12	2,99	2,78	2,68

0'76
DESDE

1'06
DESDE



EXACOMPTA

Separadores reforzados

Cartulina blanca de 160 g.
Pestañas colores plastificados, cinta perforación reforzada e índice. A4.

Referencia	Posiciones	x1	x10	x20
1549306	6	1,24	1,14	1,06
1549307	12	1,74	1,49	1,37



SENFORT

Separador extragrueso

Fabricado en polipropileno rígido. A4.

Referencia	Posiciones	x1	x3	x6
1548001	6	3,10	2,60	2,30
1548002	8	4,20	3,40	3,05
1548003	12	6,20	5,04	4,52

2'30
DESDE

1'40
DESDE



EXACOMPTA

Separadores

Cartulina lustrada formatos A4 o XXL para separar fundas multitaladro. 225 g.

Referencia	Posiciones	Formato	x1	x10	x20
1549302	6	A4	1,60	1,50	1,40
1549303	12	A4	3,02	2,89	2,66
1549304	6	XXL	2,57	2,46	2,26
1549305	12	XXL	4,16	3,98	3,66

0'80
DESDE

Esselte

Separador índice color

Separador de polipropileno 125 micras.
Con cartulina índice en blanco y negro.
Multitaladro reforzado.

Referencia	Formato	Posiciones	x1	x20	x50
1540606	A4	5	1,05	0,91	0,80
1540607	Folio	5	1,05	0,91	0,80
1540608	A4	10	1,65	1,45	1,25
1540609	Folio	10	1,65	1,45	1,25

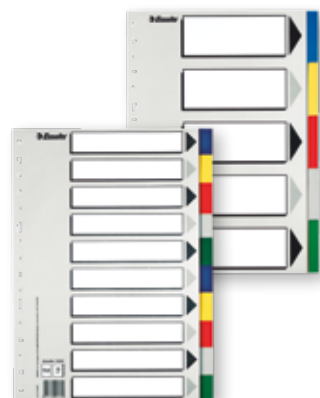

grafoplás

Separadores e índices

Fabricados en polipropileno multitaladro con carátula e índice. Formato folio.

0'51
DESDE

Referencia	Modelo	x1	x10	x20
1544003	5 posiciones	0,68	0,52	0,51
1544004	10 posiciones	1,06	0,83	0,80
1544005+	Númérico 1-12	1,60	1,23	1,20
1544006+	Númérico 1-31	3,45	2,68	2,65
1544007+	Alfabetico A-Z	2,53	1,97	1,95

Colores: **•01 •03 •04 •10 •12**



grafoplás

Separadores extra

Polipropileno.

2'43
DESDE

Referencia	Formato	Nº taladros	Posiciones	x1	x5	x10	
1544015	A	A4	11	6	2,98	2,65	2,43
1544016	B	A4	11	8	3,50	3,30	3,20
1544017	C	Folio	16	6	3,08	2,74	2,52
1544018	D	Folio	16	8	4,05	3,56	3,27

grafoplás

3'83
DESDE

Separadores extra para fundas

Polipropileno extragrueso.

Referencia	Formato	Nº taladros	Posiciones	x1	x5	x10	
1544019	A	A4	11	10	4,69	4,18	3,83
1544020	B	Folio	16	10	5,10	4,45	4,07

0'85
DESDE



SENFORT

Fundas rígidas transparentes

Abertura lateral, PVC. Protege impresos y documentos.

Referencia	Formato	x1	x10	x20
1568001	A7	1,20	0,95	0,85
1568002	A6	1,65	1,30	1,15
1568003	A5	1,90	1,50	1,30
1568004	A4	2,70	2,15	1,85
1568005	A3	6,10	4,95	4,25

IBERPLAS

Portacarnets y portadocumentos

Fabricados en PVC de alta calidad.

Referencia	Formato	x1	x50	x200
1561601	Tarjetas/Identificación Fiscal	0,32	0,22	0,18
1561602	65x90 mm	0,28	0,19	0,16
1561603	75x110 mm	0,32	0,22	0,18
1561604	80x120 mm	0,32	0,22	0,18
1561605	90x140 mm	0,36	0,24	0,20
1561606	105x155 mm	0,44	0,30	0,24
1561607	120x170 mm	0,52	0,35	0,29
1561608	224x162 mm (4°)	0,64	0,43	0,36
1561609	306x218 mm (A4)	1,05	0,68	0,56
1561610	325x230 mm (Folio)	1,05	0,68	0,56
1561614	430x305 mm (A3)	2,24	1,51	1,24

0'16
DESDE

2'50
DESDE

parDO

Dossier extra

PVC. Cierre de tarjetero. Presentación de documentos. Formato A4.

Referencia	x1	x10	x40
1563001	2,90	2,70	2,50

15'35
DESDE

DURABLE
Duraframe

Marco autoadhesivo con panel frontal magnético para intercambiar información de forma rápida y sencilla. Bolsas de 2 marcos.



Referencia	Formato	x1	x2	x4
2380501+	A5	18,40	16,61	15,35
2380502+	A4	24,51	22,08	20,20
2380503+	A3	39,34	35,55	32,56

Colores A5 y A3

Colores A4:

+02 +17

+01 +02 +03 +17

0'16
DESDE

grafoplás

Dossier uñero

Polipropileno de 120 micras.

Referencia	Formato	x1	x50	x200
156400115	Transparente Folio	0,33	0,24	0,16
156400215	Transparente A4	0,33	0,24	0,16
1564003+	Color Folio	0,33	0,24	0,16
1564004+	Color A4	0,33	0,24	0,16

Colores:

+01 +03 +04 +05

0'66
DESDE

IBERPLAS

Dossier vinilo

Cristal en "L". Formato: 325 x 225 mm.

Referencia	Micras	x1	x10	x50
1561611	150	0,85	0,73	0,66
1561612	300	1,55	1,36	1,20

0'32
DESDE

office box

Dossier uñero extragrueso

Brillante. Abierto en la parte superior y lateral. Formato A4.

Referencia	x1	x10	x50
1561110+	0,50	0,41	0,32

Colores:

+01 +03 +04 +05 +15

0'75
DESDE

office box

Dossier doble con tarjetero

Material extragrueso. 2 bolsillos interiores. Tarjetero en portada. Formato A4.

Referencia	x1	x10	x50
1561111+	0,90	0,81	0,75

Colores:

+01 +03 +04 +05 +15

0'90
DESDE

office box

Sobres V-lock

Fabricados en polipropileno.

Referencia	Modelo	x1	x10	x50	Colores:
1561107	A Multitaladro A4	1,07	0,95	0,90	+01 +03 +04 +05 +15
1561122+	B Fuelle A4+	1,26	1,15	1,03	



0'37
DESDE

office box

Sobres cierre V-lock

Fabricado en polipropileno.
Colores variados.

Colores:
+01 +03 +04 +05 +15

Referencia	Formato	Tamaño	x1	x10	x50
1561101+	Tarjeta	105x62 mm	0,45	0,41	0,37
1561102+	Recibos	225x125 mm	0,65	0,58	0,52
1561103+	A5	250x180 mm	0,78	0,70	0,67
1561104+	Bolsa A4+	240x335 mm	1,07	0,95	0,90
1561105+	A4+	335x240 mm	1,07	0,95	0,90
156110615	A3	475x330 mm	1,76	1,59	1,41

DURABLE
1'27
DESDE



DURABLE Duraclip

Tapa delantera transparente.
Pinza metálica.
Formato A4.

Colores:
+01 +02 +03 +04 +12

Referencia	Hojas	x1	x25	x100
1560501+	30	1,57	1,38	1,27
1560502+	60	1,85	1,63	1,49

5 AÑOS
PINZA
GARANTÍA

2'17
DESDE

DURABLE Swingclip

Tapas transparentes.
Clip giratorio en color.
Capacidad 30 hojas.
Formato A4.

Colores:
+01 +02 +03 +04 +05



Referencia	x1	x25	x100
1560503+	2,48	2,38	2,17

1'68
DESDE

DURABLE Duraplus

Dossier fástener con tapa delantera transparente.
Bolsa interior.
Formato A4.

Colores:
+01 +02 +03 +04 +12



Referencia	x1	x25	x100
1560504+	1,97	1,86	1,68

0'69
DESDE

Folder
Lider en papetería

Sobres broche

Polipropileno.
Folio apaisado.

Colores:
+01 +04 +05 +06 +08 +09 +15

Referencia	x1	x12	x60
1560107+	0,90	0,73	0,69



grafoplás

Dossier fástener

Fabricado en polipropileno.
Cubierta transparente.

Colores:
+01 +02 +03 +04

0'80
DESDE

Referencia	Formato	x1	x25	x100
1564006+	Folio	0,90	0,85	0,80
1564007+	A4	0,90	0,85	0,80



Dossier fástener

Fabricado en PVC.
Cubierta transparente.
Folio.

0'85
DESDE

grafoplás

Referencia	x1	x50	x200
1564008+	0,99	0,90	0,85

Colores:
+01 +02 +03 +04



ORGANICE SUS TARJETAS

12'73
DESDE



grafoplás

Listín telefónico

Cubierta PVC expandido. Mecanismo de 4 anillas mixtas de 20 mm. Formato cuarto, 25 hojas de cartulina. Abecedario de plástico.

Referencia	Modelo	x1	x3	x6
2234001+	Listín	14,95	13,82	12,73
2234002	Recambio	3,84	3,66	3,20

Colores:
+02 +30

9'45
DESDE

grafoplás

Tarjetero americano

Cubierta PVC expandido. Capacidad para 160 tarjetas. Formato: 105x68 mm.

Referencia	x1	x3	x6
2224003+	10,73	9,98	9,45

Colores:
+02 +30



A

10'13
DESDE

MIB MIQUELRIUS

Carpeblocc NB4

Carpeta con bloc. Tamaño 330 x 270 mm. Cartón forrado. Cierre con goma. 4 anillas Ø 35 mm. Incluye bloc 100 hojas con banda de color lateral. 4 taladros. Cuadrícula 5 mm.

Referencia	Modelo	x1	x3	x6
1512708+	A Emotions	12,16	11,05	10,13
1512709+	B Aurora	12,16	11,05	10,13

Colores A: +01 +04 +08 +87
Colores B: +04 +08

B



0'46
DESDE

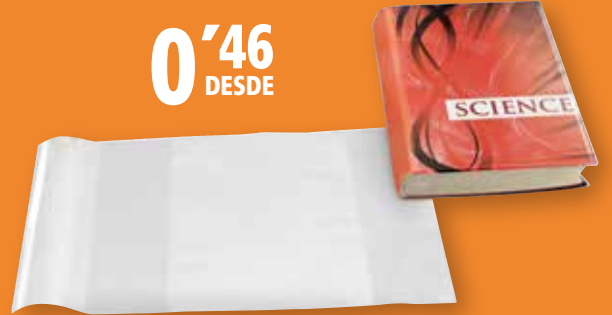

APLI

Forro de libros

Sin adhesivo. Solapa ajustable a diferentes anchos.

Referencia	Ancho máx.	x1	x100	x200
3080201	280 mm	0,54	0,50	0,46
3050201	290 mm	0,54	0,50	0,46
3050202	300 mm	0,54	0,50	0,46

3'99
DESDE



IBERPLAS

Bolsillos adhesivos

Cristal PVC. 150 micras. Máxima adherencia. Pack 5 ud.

Referencia	Formato	x1	x3	x6
1561615	A5	4,80	4,36	3,99
1561616	A4	7,20	6,55	5,99

B



pardo

29'99
DESDE

Portafirmas acolchado extra

Cubierta en símil piel. Lomo tipo fuele. Compartimentos de doble cartulina reforzados y escalonados. Tarjetero visor en portada. Formato: 335x245 mm.



Referencia	Dptos.	Ref. Prov.	x1	x3	x6
2213001+	12	874	38,44	32,03	29,99
2213002+	18	875	49,42	41,19	38,56

Colores:
+02 +13

2'56
DESDE



A

C

IBERPLAS

Carteras y portatarjetas

Fabricadas en PVC.

Referencia	Modelo	x1	x3	x6
1511613	A Flúor	3,50	2,78	2,56
1511614	B Fun Color	3,50	2,78	2,56
1511635	C Anti hurto	4,20	3,66	3,45





1'31
DESDE

Softbox

Carpetas de gomas

Fabricada en polipropileno. Con gomas elásticas en el color de la carpeta. 3 solapas. Colores surtidos.

Referencia	Formato	x1	x10	x30
1511134	A5	1,50	1,42	1,31
1511135	A4	2,47	2,23	2,08
1511150	Maxi+	2,50	2,33	2,20
1511144	A3	4,14	3,85	3,60

1'43
DESDE

EXACOMPTA

Carpeta gomas

Con 3 solapas. Cartulina ilustrada de alta calidad. Formato A4.

Colores:

+01 +02 +03 +04 +05 +06

Referencia	x1	x10	x50
1519301+	1,62	1,55	1,43

10'91
DESDE



EXACOMPTA

Pack 10 carpetas de gomas

Con solapas, colores vivos. Cartulina de 400 g. Formato A4.

Referencia	x1	x3	x6
1519304	12,31	11,64	10,91

0'62
DESDE



Carpetas de gomas

De cartón con o sin solapas (sencillas).

Referencia	Modelo	x1	x10	x50
1516601	4º sencilla	0,82	0,68	0,62
1516602	4º solapa	1,03	0,85	0,78
1516603	Fº sencilla	0,94	0,78	0,71
1516604	Fº solapa	1,12	0,93	0,84



4'06
DESDE



Carpeta de gomas

Con solapas, fabricadas en PVC.

Referencia	Formato	x1	x3	x6
1511620	Folio	6,90	6,27	5,86
1511632	Cuarto ●	5,40	4,83	4,50
1511633	Cuarto ●	4,80	4,35	4,06
1511634	Folio ●	6,30	5,80	5,41

2'63
DESDE

SENFORT

Carpeta de gomas

Fabricada en cartón plastificado con brillo 590gr. Con solapas. Folio.

Referencia	x1	x5	x10	Colores:
1518004+	3,16	2,87	2,63	+01 +02 +03 +04 +05



EXACOMPTA

Carpeta A3

Con gomas y solapas. Cartulina azul, lustrada de 600 g.

Referencia	x1	x10	x20
1519320	6,06	5,67	5,08

5'08
DESDE

Softbox

Multi-Bag cremallera

Multiusos. Fabricada en polipropileno.

Referencia	Modelo	mm	x1	x10	x20
1561127	● Tarjeta visita	120x70	1,65	1,47	1,42
1561128	● Portalápices	200x90	2,37	2,12	2,05
1561129	● A6	180x145	2,53	2,26	2,19
1561130	● B6	215x185	2,86	2,56	2,47
1561117	● A5	250x200	3,18	2,84	2,75
1561132	● Multiuso	290x230	3,61	3,23	3,12
1561118	● A4	345x280	4,84	4,33	4,19
1561133	● Multiuso	410x315	5,33	4,77	4,61



1'42
DESDE



B



A



C

FOLDERMATE
live-work-play

Carpetas Fresh

Carpetas fabricadas en polipropileno translúcido de alta resistencia. Colores surtidos.

Referencia	Modelo	Formato	x1	x3	x6
1517405	A Fuelle 12 separadores	A5	4,98	4,80	4,48
1517431	B 4 Anillas 40 mm	A4	6,63	6,39	5,97
1517432	C Fuelle 12 separadores	A4	8,58	8,26	7,72

4'48
DESDE

Folder
Lider en papelería

Carpeta clasificadora

Polipropileno. 13 divisiones. Cierre de gomas. A4.

Referencia	x1	x3	x6
1510111	6,40	5,80	5,30

5'30
DESDE



office box

Clasificador

12 divisiones. Cierre de gomas reforzadas. Formato A4+.

Referencia	x1	x3	x6
1511158	9,80	9,20	8,80

8'80
DESDE

13'73
DESDE

EXACOMPTA

Clasificador Exafolio

Fabricado en polipropileno reciclable. 6 compartimentos. Bolsillos con cremallera y apartados. Incluye etiquetas y bloc de notas A4. Lomo extensible. Capacidad: 200 hojas de 80 gr. Formato: 255 x 335 mm.

Referencia	x1	x3	x6
1529304	16,37	14,67	13,73



A



B-C

4'70
DESDE

office box

Clasificadores Vital Colors

12 divisiones.

Referencia	Formato	x1	x3	x6
1511170	A5	5,25	4,90	4,70
1511169	A4	6,80	6,63	6,10

LEITZ
Wow

Colores vistosos y elegantes. Formato A4.

Referencia	Modelo	x1	x5	x10	Colores:
1510603+	A Clasificador 6 sep.	16,54	15,73	14,38	+01 +04 +05
1510604+	B Carpeta 20 fundas	6,24	5,67	5,36	+09 +23 +74
1510605+	C Carpeta 40 fundas	8,57	7,74	7,12	

5'36
DESDE

4'18
DESDE



IBERPLAS

Carpetas de 4 anillas

Fabricadas en PVC.

Referencia	Formato	Ø	x1	x3	x6
1511621	4°	25 mm	4,79	4,42	4,18
1511622	Folio	25 mm	6,25	5,77	5,45
1511623	Folio	40 mm	6,77	6,25	5,91
1511624	Folio	25 mm. Pasador	9,38	8,65	8,18
1511625	Folio	40 mm. Pasador	10,79	9,96	8,82

pardo

Carpetas personalizables

Plástico soldado con compresor. Bolsa transparente en portada y lomo. Formato A4.

2'69
DESDE



Referencia	Anillas	Ø	x1	x12	x24
1513001	2	16 mm	3,21	2,93	2,69
1513002	4	16 mm	3,48	3,18	2,92
1513003	2	25 mm	3,35	3,05	2,81
1513004	4	25 mm	3,58	3,26	2,99
1513005	2	40 mm	3,58	3,26	2,99
1513006	4	40 mm	3,73	3,40	3,13
1518212	2	52 mm	3,73	3,40	3,13
1518213	4	52 mm	4,02	3,67	3,37



IBERPLAS

Carpetas canguro

Carpetas personalizables de colores. Fabricadas en PVC. Formato A4.

Referencia	Anillas	Ø	x1	x3	x6
1511616	2	25 mm	5,63	5,09	4,58
1511617	2	40 mm	6,15	5,55	4,99
1511618	4	25 mm	6,15	5,55	4,99
1511619	4	40 mm	7,09	6,42	5,75

5'75
DESDE



grafoplás

Carpeta canguro Premiere

Forradas en PVC con bolsa transparente en lomo, portada y trasera. Bolsa media en interior. Mecanismo de anillas con compresor. A4.

Referencia	Anillas	Lomo	x1	x5	x10
1514055+	2	25 mm	6,91	6,22	5,75
1514056+	4	25 mm	7,50	6,76	6,24
1514057+	2	40 mm	7,54	6,78	6,27
1514058+	4	40 mm	8,48	7,63	7,05

Colores:

+01 +02 +03 +12



EXACOMPTA

Iderama

2'37
DESDE

Cartón forrado en papel de colores.

Referencia	Formato	x1	x3	x6
1519310	A Carpeta 4 anillas	2,80	2,55	2,37
1519311	B Carpeta gomas y solapas	3,02	2,75	2,54
1519312	C Clasificador 12 sep.	12,50	11,40	10,60
1519313	D Carpeta proyectos	5,82	5,18	4,80

8'74
DESDE



EXACOMPTA

Archivador Exabinder

Fabricado en polipropileno reciclado y reciclable. Cubierta negra con gomas. Incluye bloc de 15 hojas y etiqueta para personalizar el lomo. 4 anillas. Lomo de 50 mm. Dimensiones 275x320 mm.

Referencia	x1	x3	x6
1529303	10,42	9,34	8,74



17'42
DESDE



Caja de caudales

Caja de caudales 2 llaves.

Referencia	Medida (mm)	x1	x3	x6
2640101+	200x160x90	20,90	19,00	17,42
2640102+	250x180x90	24,56	22,33	20,47
2640103+	300x240x90	33,32	30,29	27,77

Colores:

+01 +02 +10



Caja de seguridad y buzón de sugerencias

Recubierto de Aluminio. Cerradura con llave. Caja de seguridad:

27,3x11x19,5cm. Incluye bandeja con 4 posiciones más clip. Buzón: 22x29x10cm.

Referencia	Modelo	x1	x3	x6
2641102	Caja de seguridad	41,79	40,13	38,79
2691101	Buzón sugerencias	23,35	22,14	21,40



21'40
DESDE



Portafolletos

Alta calidad y resistencia.

Referencia	Formato	Medidas	Cap. hojas	x1	x5	x10
2384001	A Tarjetas visita	52x104x62 mm	70 de 300 g	5,03	4,46	3,99
2384002	B 1/3 de A4	101x117x195 mm	400 de 80 g	10,97	9,73	8,73
2384003	C A5	101x173x197 mm	400 de 80 g	11,97	10,61	9,53
2384004	D A4	120x237x283 mm	400 de 80 g	15,92	14,11	12,67
2384005	E 3 de A4	182x237x357 mm	600 de 80 g	33,92	30,07	26,95

3'99
DESDE



Letratag

Teclado ABC. Pantalla gráfica de 13 caracteres. Impresión de 1, 2 líneas en cintas DYMO con ancho de 12mm. 5 tamaños de fuente, 7 estilos de texto y 8 estilos de recuadros. Memoria para 9 etiquetas. Utiliza 4 pilas AA. Incluye una cinta.

Colores:

+05 +12 +14

Referencia	Modelo	Largo	x1	x2	x3
1755401	Letratag LT-100H	-	34,20	33,33	32,54
1785409	Cinta papel	4 m.	7,25	7,02	6,55
1785410+	Cinta plástico	4 m.	7,95	7,50	6,90
1785408	Cinta marcar ropa	2 m.	7,95	7,50	6,90

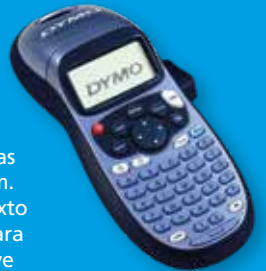

32'54
DESDE

Cintas D1

Para rotuladoras electrónicas.

Tecnología de transferencia térmica. Color de impresión negro, diferentes colores de fondo.

Referencia	Ancho	Largo	x1	x2	x4
1785412+	6 mm.	7 m.	17,25	16,99	16,70
1785413+	9 mm.	7 m.	18,80	18,34	17,90
1785415+	12 mm.	7 m.	19,40	18,99	18,60



Colores:

+05 +12 +14

16'70
DESDE

DETECTORES Y CONTADORES DE MONEDA



114'87
DESDE



Detector de billetes falsos

4 tipos de detección: magnético, hilo metálico, infrarrojos y tamaño del billete.

Referencia	x1	x2	x3
2690701	119,27	116,58	114,87

335'61
DESDE



Detector profesional de billetes falsos

Cuenta y verifica simultáneamente. 3 tipos de detección: radiación UV, tinta magnética e infrarrojos.

Referencia	x1	x2	x3
2692906	355,33	348,60	335,61

2'40
DESDE



Bolígrafo detector de billetes falsos

Marque el billete y observe: si la tinta se oscurece, es muy probable que el billete sea falso.

Referencia	x1	x5	x10
2690101	2,80	2,60	2,40

Contador clasificador de monedas

Más de 200 monedas por minuto. Cuenta y clasifica de una manera fácil y rápida.

Referencia	x1	x2	x3
2692907	238,46	231,73	225,63



225'63
DESDE

Detector UV

Potente lámpara UV con una duración 3 veces más larga, apto para cualquier divisa, tarjetas de crédito, pasaportes y documentos de identificación.

Referencia	x1	x2	x3
2690102	46,71	45,90	44,81



44'81
DESDE

1'99
DESDE



Archivador color

Lomo ancho. Cartón forrado en plástico. Rado y ollado.

Referencia	Formato	x1	x12	x24
1520713+	Folio	2,55	2,25	1,99
1520714+	A4	2,55	2,25	1,99

Colores:



1'61
DESDE



Jaspeado

Cartón forrado con papel impreso. Cantoneras metálicas y ollado. Palanca de máxima calidad.



Referencia	Modelo	Formato	x1	x10	x25
1520101	Archivador	Folio	1,87	1,78	1,61
1520102	Archivador	A4	1,87	1,78	1,61
1520103	Caja	Folio	0,87	0,83	0,75
1520104	Caja	A4	0,87	0,83	0,75

VISITE NUESTRA WEB
www.folder.es



22'74
DESDE



Módulos forrados

Forrado en PVC. Indefornable con refuerzos metálicos. 350x300x180/200/230 mm.

Referencia	Modelo	x1	x2	x3
1523001+	2 archivadores	27,20	25,30	22,74
1513007+	3 carpetas de 2/40 mm	36,51	33,94	30,72
1513008+	5 carpetas de 2/25 mm	48,14	44,73	40,48

Colores:



DOHe Módulos dos archivadores

Cartón forrado en polipropileno. Lomo ancho. Formato Folio.

11'87
DESDE

Referencia	x1	x3	x6
1522505+	14,22	12,99	11,87

Colores:



3'02
DESDE



Grafcolor

Archivador con palanca de 65 mm, tapas de cartón de 2 mm.

Referencia	Formato	x1	x12	x24
1524011+	Folio	3,54	3,23	3,02
1524012+	A4	3,54	3,23	3,02

Colores:



3'40
DESDE



Archivador colores

Cartón forrado en plástico de colores, con rado y ollado. Formato A4.

Referencia	Modelo	x1	x10	x30
1529301	Colores vivos	3,85	3,60	3,40
1529302	Colores pastel	3,85	3,60	3,40

2'98
DESDE

DOHe
Archicolor

Cartón forrado en polipropileno con ollado y rado. Tarjetero en el lomo.
Colores:

+01 +02 +03 +04 +05

Referencia	Formato	Lomo	x1	x12	x24
1522501+	Folio	Ancho	3,46	3,14	2,98
1522502+	A4	Ancho	3,46	3,14	2,98
1522503+	Folio	Estrecho	3,46	3,14	2,98
1522504+	A4	Estrecho	3,46	3,14	2,98



6'63
DESDE



Portatodo piel

Estuche multiusos. Cuero alta calidad.

Referencia	Modelo	x1	x3	x6
3039315	A Beige mini (19x4x2,5 cm)	7,47	6,85	6,63
3039316	B Blanco triangular (18x4x4 cm)	8,18	7,50	7,26
3039317	C Coñac triangular (18x4x4 cm)	9,75	8,93	8,65
3039318	D Coñac plano (22x11x1 cm)	11,82	10,83	10,48

APLI

Estuches de silicona

Estuches de silicona con cremallera. Resistentes al agua y muy fáciles de limpiar. Colores surtidos.

Referencia	Formato	x1	x3	x6
3030208	A Up North	5,58	5,07	4,65
3030209	B Nordik rectangular	5,58	5,07	4,65
3030210	C Nordik Triangular	8,14	7,38	6,77

4'65
DESDE



3'44
DESDE



Carpetas Colorgraf

Polipropileno translúcido semirrígido. 4 anillas de 16 mm. Formato 330x250 mm.

Referencia	x1	x6	x12
1514006+	4,07	3,75	3,44

Colores:



Carpetas de anillas Studio

Fabricadas en polipropileno translúcido. Gran calidad y diseño. Formato 330x275 mm.

Referencia	Anillas	Lomo	x1	x12	x24
1513011+	2	25 mm	5,59	4,99	4,59
1513012+	4	25 mm	6,15	5,58	5,17
1513013+	2	40 mm	6,39	5,75	5,22
1513014+	4	40 mm	7,10	6,62	5,93

4'59
DESDE

Colores:



3'10
DESDE



Carpetas de anillas

Tapas rígidas. Bolsillo interior. Tamaño A4+.

Referencia	Anillas	Lomo	x1	x5	x10
1511184	2	16 mm	3,72	3,38	3,10
1511185	2	25 mm	4,08	3,71	3,40
1511186	4	16 mm	4,25	3,99	3,90
1511187	4	25 mm	4,46	4,30	4,10



DOHE

Módulos de carpetas

Cartón forrado en polipropileno, 2 anillas mixtas, ollado y tarjetero. Formato folio.

Referencia	Carpetas	Lomo	x1	x2	x4
1512508+	3	40 mm	20,65	17,18	16,56
1512507+	4	25 mm	23,41	19,37	18,76

Colores:



Carpetas de anillas

Cartón forrado de polipropileno. Lomo de 40 mm. Formato A4.

Referencia	Anillas	x1	x10	x30
1519302	2	2,70	2,50	2,30
1519303	4	2,70	2,50	2,30



2'30
DESDE

9'97 DESDE

SENFORT

Carpetas de fundas

Tapa polipropileno transparente. Con separadores extraíbles. Espiral plástico. Cierre con goma. A4.

Referencia	Fundas/Separadores	x1	x2	x3
1518005	40/4	11,96	10,87	9,97
1518006	60/8	15,76	14,33	13,13

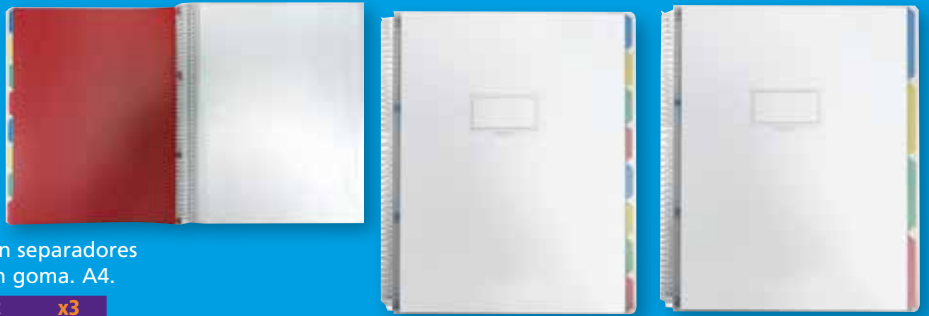

DOHE Caja de proyectos

Cartón rígido forrado papel impreso lomo de 5 cm. Formato 245x350x56 mm.

Referencia	x1	x5	x10	Colores pastel:
1532503+	7,42	6,77	6,38	+07 +08 +54 +55

6'38 DESDE

grafoplás

Carpetas de fundas "Like 2"

Tapas polipropileno rígido opaco. 12 colores. Fundas interiores soldadas. Tamaño folio.

Referencia	Fundas	x1	x5	x10
1514037	10	3,85	3,48	3,20
1514038	20	5,12	4,64	4,23
1514039	30	6,40	5,80	5,32
1514040	40	7,97	7,23	6,61
1514041	50	9,48	8,61	7,88

3'20 DESDE



Caja de transferencia

En cartón forrado en papel color mate con ollado, 390x255x110 mm.

Referencia	x1	x5	x10
1519810	14,99	12,40	10,99

10'99 DESDE

12'50 DESDE

Manola

Clasificador fuele acordeón

Forrado en papel impreso plastificado mate, cierre con cinta, A-Z/1-31. Tamaño folio.

Referencia	x1	x5	x10
1519811	16,99	12,95	12,50



Organizadores Vital Colors

Organizador vertical u horizontal. Formato A4+.

Referencia	Formato	x1	x3	x6
1351105	A Vertical	4,15	3,85	3,79
1351106	B Horizontal	4,15	3,85	3,79

3'79 DESDE



office box

Carpeta con pinza Vital Colors

Fabricada en plástico. Tarjetero y bolsillo interior. Colores surtidos. Formato A4

Referencia	x1	x3	x6
1591105	5,21	4,72	4,31

4'31 DESDE



office box

Portadocumentos

Pinza superior, compartimentos con cierre, fabricado en polipropileno inyectado. Formato: 370x255 mm.

11'60
DESDE

Referencia	x1	x6	x12	Colores:
1591102+	12,75	12,10	11,60	+01 +02



6'08
DESDE

office box

Soporte con pinza

Base de plástico rígido, cuadrículado para facilitar la escritura recta. Porta bolígrafos. Formato: A4.

Referencia	x1	x10	x20
1591101	6,70	6,15	6,08

5'09
DESDE

IBERPLAS



Carpetas de pinza

Base rígida para escribir. Pinza metálica. Fabricadas en PVC. Formato folio.

Referencia	x1	x3	x6
1511615	6,08	5,53	5,09



4'39
DESDE

grafoplás

Carpetas Miniclip

Fabricadas en PVC. Bolsa interior. Miniclip superior. Formato folio.

Referencia	x1	x5	x10
1514007	5,25	4,69	4,39



2'52
DESDE

office box

Soporte con pinza

Multitaladros para carpeta & block. A4.

Referencia	x1	x3	x6
3071103	3,20	2,75	2,52



3'51
DESDE

office box

Soporte con pinza

Recubierto de aluminio con base antideslizante.

Referencia	Formato	x1	x3	x6
3071104	A5	4,54	3,84	3,51
3071105	A4	5,52	4,76	4,37

0'61
DESDE



IBERPLAS

Identificadores y cintas

Referencia	Formato	x1	x50	x200
1551602	A 93x132 mm	0,90	0,71	0,61
1551601	B 70x105 mm	0,95	0,78	0,69
1551603	C Cinta	0,93	0,72	0,64

0'37
DESDE

office box

Identificadores de pinza

Con etiquetas rotulables.

Referencia	Tamaño (mm)	x1	x50	x200
1551101	A 90x58	0,53	0,44	0,39
1551102	B 43x62	0,51	0,42	0,37
1551103	C 98x60	1,09	0,98	0,96
1551106	D 60x98	1,09	0,98	0,96



1'22
DESDE

office box

Cintas

Especiales para móviles, tarjetas identificadoras, llaves, etc.

Colores:

+01 +02 +03 +04 +54

Referencia	Modelo	x1	x5	x25
1551104+	A Redonda	1,63	1,42	1,30
1551105+	B Plana	1,38	1,26	1,22
1511126	C Extensible Redondo	1,43	1,40	1,31
1551107	D Extensible Elipse	4,37	3,84	3,14



Berlitz

Soporte con pinza

Tabla de poliestireno con pinza de metal. Formato A4.

Referencia	x1	x2	x3
1590901+	4,99	4,70	4,40

4'40
DESDE

Colores:

+01 +02 +04 +14



6'58
DESDE

office box

Sobres V-Lock DYNAMIC

Exterior en piel vegana con interior en tela.

Referencia	Formato	x1	x5	x10
1561141+	A5	7,20	6,81	6,58
1561142+	A4	9,63	9,12	8,82

Colores:

+01 +02 +03 +04 +13



finocam

Portadocumentos cremallera

Equipados con bloc de notas, bolsillo interior y compartimentos. Diseño profesional, elegante y resistente.

Referencia	Formato	x1	x3	x6
212470602 ●	A A5	31,28	27,69	26,82
212470202 ●	B A4	38,75	34,30	33,22
2124707+	C A4	27,99	25,70	23,72

Colores:

+02 +11

23'72
DESDE

24'95
DESDE

office box

Maletines clasificadores

Gran capacidad. Cierre de broche. Visores con etiquetas. Bordes reforzados en caucho. Tamaño A4+.

Referencia	Divisiones	x1	x5	x10
2141111●	A	36	29,64	28,10
2141110+	B	24	26,99	25,81

Color 24 Divisiones: +01 +02



office box

Dossier Cremallera DYNAMIC

Exterior en piel vegana con interior en tela.

Referencia	Formato	x1	x5	x10
1561143+	A5	5,99	5,67	5,48
1561144+	A4	8,40	7,97	7,70

Colores:

+01 +02 +03 +04 +13

5'48
DESDE

office box

Dynamic

Portafolios acabados en símil piel. Bolsillos, portadocumentos y cierre con cremallera.

Referencia	Formato	x1	x3	x6
2121101	A A5	18,44	16,79	14,87
2121105	B A4	24,06	22,09	21,15
2121103	C A4 anillas	37,72	34,35	28,99

14'87
DESDE

- 45 -

CARPETAS COLGANTES

0'68
DESDE



Cartulina reciclada kraft de 220 g/m², lomo en V, visor superior incluido.



Varilla metálica

Referencia	Formato	x1	x50	x200
1577501	Folio	0,99	0,81	0,75
1577502	A4	0,92	0,75	0,68
Referencia	Formato	x1	x3	x6
1581403	Bastidor	28,10	26,13	24,44



Varilla metálica

0'70
DESDE



Lomo en V. Visor lateral o superior incluido.

Colores:

+01 +03 +04

Referencia	Color	Formato	Visor	x1	x50	x200
1571401	Kraft	Folio	Superior	1,03	0,80	0,70
1571402	Kraft	A4	Superior	1,03	0,80	0,70
1571403+	Color	Folio	Superior	1,80	1,30	1,15
1571405	Kraft	A4	Lateral	1,80	1,30	1,15



18'22
DESDE



40



Organizador Desk Free Vital Colors

Incluye 10 carpetas dobles. Formato A4+

Referencia	x1	x3	x6
1581102	21,53	19,73	18,22

SENFORT

Dossier

Cubierta transparente con cubregrapas.
5 unidades.

4'95
DESDE



Colores:

+01 +03 +04 +05 +06

Referencia	x1	x5	x10
1578001+	5,99	5,40	4,95

SUBCARPETAS

1'65
DESDE



by ELSA

Ejecutivo

Alto brillo con bolsa lateral.
Formato: 325x235 mm.

Referencia	x1	x25	x100
1571413+	1,90	1,75	1,65

Colores:

+01 +03 +12



by ELSA



0'16
DESDE

Colores:

+01 +03 +04 +05 +06

Con ranura para fásteners.

Referencia	Color	Formato	g/m ²	x1	x50	x100
1577503	Kraft Fade	Folio	180	0,25	0,20	0,16
1577504	Kraft Fade	A4	180	0,25	0,20	0,16
1571408	Kraft bicolor Gio	Folio	240	0,32	0,28	0,22
1571409	Kraft bicolor Gio	A4	240	0,32	0,28	0,22
1571410+	Color Gio	Folio	215	0,35	0,31	0,22
1571411+	Color Gio	A4	215	0,35	0,31	0,22



by ELSA

Pocket

Bolsa con fuelle.
Formato: 343x243 mm.

Referencia	x1	x25	x100
1571415+	0,94	0,78	0,70

Colores:

+01 +03 +04 +05 +25



0'70
DESDE



12'45
DESDE



Forever

Fabricadas en cartulina 100% reciclada, para formatos A4 y Folio, paquetes de 100 unidades.

+01 +03 +04 +05 Colores surtidos: +33

Referencia	Gramaje	x1	x5	x10
1579301+	170	13,70	13,17	12,45
1579302+	220	18,83	18,15	16,74



8'52
DESDE



Cajas proyectos forradas

En PVC de colores, con cierre de broche.

Formato: 240x350 mm.



Referencia	Lomo	x1	x5	x10
1533001+	3 cm	10,77	9,27	8,52
1533002+	5 cm	11,48	9,87	9,08
1533003+	7 cm	11,96	10,27	9,44
1533004+	9 cm	12,80	10,99	10,11
1533005+	12 cm	15,85	13,63	12,53
1533006+	15 cm	17,98	15,48	14,23
1533007+	20 cm	24,36	20,95	19,25

Colores:



2'99
DESDE

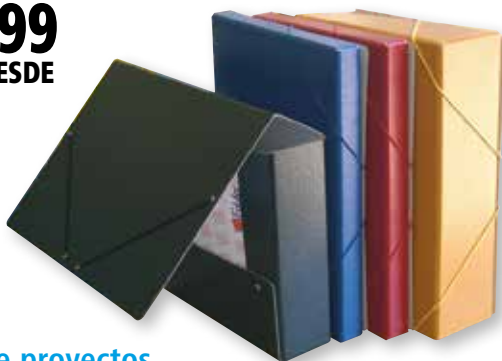

Caja de proyectos

Lomos en diferentes anchos.

Formato: 350x240 mm.

Referencia	Lomo	x1	x12	x36
1539801+	3 cm	4,14	3,45	2,99
1539802+	5 cm	4,47	3,73	3,22
1539803+	7 cm	4,71	3,92	3,39
1539804+	9 cm	5,11	4,25	3,68

Colores:



10'35
DESDE



Cajas de transferencia

Forradas en papel tela. Formato folio.

Referencia	Formato	x1	x6	x12
1519801	Sencilla	13,40	12,14	10,35
1519802	Doble	21,30	19,10	16,98
1519803	Acordeón	34,57	29,21	23,08



8'80
DESDE

Clasificador fuelle acordeón

Forrado en cartón geltex. Índice y números 1-31.

Referencia	Formato	x1	x3	x6
1519804+	Cuarto	9,77	9,50	8,80
1519805+	Folio	10,70	10,10	9,60

Colores:



16'35
DESDE



Maletín Clasificador

Cierre de seguridad con click, 19 secciones para guardar y organizar los documentos. Medidas: 230x360 mm.

Referencia	x1	x3	x6
1512601+	18,64	17,42	16,35

Colores:



0'70
DESDE



MONOCOLOR

Carpetas cartón

Cartón plastificado mate. Colores pastel.

Referencia	Modelo	x1	x3	x6
1510115	A Carpebloc A4 con recambio 100 hojas	7,19	6,76	6,37
1510116	B Carpeta folio 4 anillas	2,89	2,67	2,51
1510117	C Carpeta folio 3 solapas con gomas	3,48	3,27	3,09
1510118	D Carpeta folio pastel 3 solapas con gomas	0,82	0,74	0,70



Clasificador fuelle acordeón

Cartón plastificado. Colores pastel.

Referencia	Modelo	x1	x3	x6
1519812	Maletín 6 departamentos	6,70	5,60	4,99
1519813	Carpeta 12 departamentos folio	10,20	8,10	7,40

4'99
DESDE

CUADERNOS CLASSIC
MOLESKINE



RAYADO
TAPA DURA
Pocket / 192 pág.
Medidas: 9 x 14 cm
Ref. 1636202+ **15'62** SOLO
Large / 240 pág.
Medidas: 13 x 21cm
Ref. 1636205+ **18'93** SOLO



LISO
TAPA DURA
Pocket / 192 pág.
Medidas: 9 x 14 cm
Ref. 1636201+ **15'62** SOLO
Large / 240 pág.
Medidas: 13 x 21cm
Ref. 1636204+ **18'93** SOLO



CUADRICULADO
TAPA DURA
Pocket / 192 pág.
Medidas: 9 x 14 cm
Ref. 163620302 **15'62** SOLO
Large / 240 pág.
Medidas: 13 x 21cm
Ref. 1636206+ **18'93** SOLO

CLICK PENCIL
Ref. 1153202 **13'97** SOLO



22'27 SOLO

A B C D

paperblanks

Cuadernos

Encuadernación de tapa dura con cosido Smyth de alta calidad.
Bolsillo interior. Papel alta calidad procedente bosques sostenibles
120g/m². Formato: 230 x 180 mm. 144 páginas. Interior: liso o rayado.

Referencia	Modelo	Hojas
1630158	A Natsu	Liso
1630159	B Oporto	Liso
1630160	C Lujo Azul	Rayado
1630161	D Frankenstein	Rayado



PACSA **0'90** DESDE

Gestión
Cubierta de cartón azul. 80 hojas de 60 g/m², rayados sin margen. Cuaderno: espiral lateral. Block: espiral superior.

Referencia	Modelo	Formato	Rayado	x1	x5	x10
1633601	Cuaderno	8°	Cuadrícula	0,99	0,95	0,90
1633602	Block	8°	Cuadrícula	0,99	0,95	0,90
1633603	Cuaderno	4°	Cuadrícula	1,36	1,31	1,25
1633604	Block	4°	Liso	1,36	1,31	1,25
1633605	Cuaderno	4°	Liso	1,36	1,31	1,25
1633606	Cuaderno	Folio	Cuadrícula	2,29	2,21	2,10
1633607	Block	Folio	Cuadrícula	2,29	2,21	2,10
1633608	Cuaderno	Folio	Liso	2,29	2,21	2,10

BLOCKS DE NOTAS

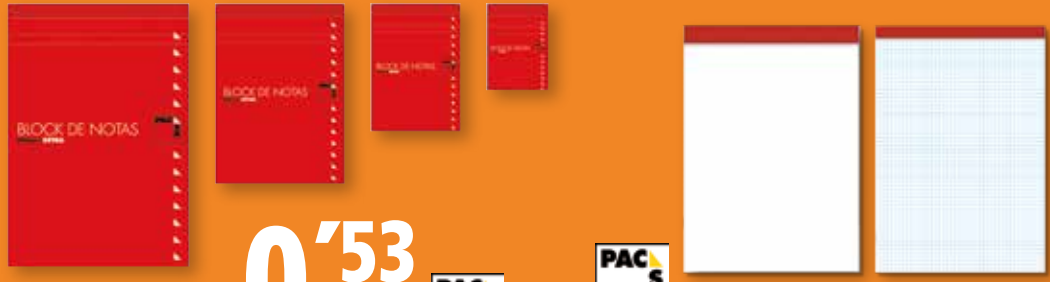

0'53 DESDE

PACSA

Tapa de cartón. Microperforados.

Grapados y microperforados, 80 hojas.

Referencia	Formato	Rayado	x1	x10	x30
1643613	16°	Cuadrícula	0,62	0,55	0,53
1643614	16°	Liso	0,62	0,55	0,53
1643615	8°	Cuadrícula	0,96	0,85	0,80
1643616	8°	Liso	0,96	0,85	0,80
1643617	4°	Cuadrícula	1,58	1,40	1,35
1643618	4°	Liso	1,58	1,40	1,35
1643619	Folio	Cuadrícula	2,70	2,40	2,28
1643620	Folio	Liso	2,70	2,40	2,28

Referencia	Formato	Rayado	x1	x10	x30
1643605	16°	Cuadrícula	0,63	0,55	0,53
1643606	16°	Liso	0,63	0,55	0,53
1643607	8°	Cuadrícula	0,95	0,86	0,82
1643608	8°	Liso	0,95	0,86	0,82
1643609	4°	Cuadrícula	1,54	1,40	1,32
1643610	4°	Liso	1,54	1,40	1,32
1643611	Folio	Cuadrícula	2,66	2,40	2,28
1643612	Folio	Liso	2,66	2,40	2,28



MONOCOLOR
Libretas grapadas

Tapa de cartón brillo. Papel blanco.
48 hojas. 70 g. Colores surtidos.

0'85
DESDE

Referencia	Formato	Rayado	x1	x6	x12
1632435	A5+	4x4	1,30	0,95	0,85
1632436	A5+	2,5	1,30	0,95	0,85
1632437	A4	4x4	1,85	1,60	1,55
1632438	A4	2,5	1,85	1,60	1,55



Studio Style

Carpeta cuaderno con bloc de 100 hojas incluido. Separador 5 posiciones en polipropileno y gomas. Fabricado en polipropileno translúcido. Formato A4.

regalo

Por la compra de
**OCHO CARPETAS
STUDIO STYLE gratis
UN TARJETERO**

9'91
DESDE

Referencia	x1	x3	x6
1638201	11,39	10,69	9,91



1'75
DESDE



Cuadernos

Cubierta de cartón azul, 80 hojas de 60 g/m², rayados sin margen. **Cuaderno:** espiral lateral.

Referencia	Modelo	Formato	Rayado	x1	x10	x30
1647502	Cuaderno	4°	Liso	2,05	1,85	1,75
1647503	Cuaderno	4°	Cuadrícula	2,05	1,85	1,75
1647505	Cuaderno	Folio	Liso	3,55	3,20	3,10
1647506	Cuaderno	Folio	Cuadrícula	3,55	3,20	3,10



DOHE
Vesta Nature

Cuadernos fabricados en cartóné con puntas redondeadas, tapa en tres piezas con lomera de tela. Interior de 96 hojas en papel ahuesado de 80 gr. Con cierre de gomas y cinta de registro.

Referencia	Modelo	Formato	x1	x3	x6
1632544	Rayado	A6	3,30	2,90	2,70
1632545	Liso	A6	3,30	2,90	2,70
1632546	Cuadrícula	A6	3,30	2,90	2,70
1632547	Rayado	A5	5,11	4,44	4,14
1632548	Liso	A5	5,11	4,44	4,14
1632549	Cuadrícula	A5	5,11	4,44	4,14
1632550	Rayado	A4	8,17	7,11	6,62
1632551	Liso	A4	8,17	7,11	6,62
1632552	Cuadrícula	A4	8,17	7,11	6,62

2'70
DESDE



Reporter

Espiral superior, 120 hojas, cubiertas de cartón duro plastificado en color grafito.

Referencia	Formato	x1	x3	x6
1642702	A6 105x148 mm	4,33	4,17	3,99
1642703	A5 148x210 mm	6,13	5,91	5,70
1642704	A4 210x297 mm	10,10	9,72	9,38

3'99
DESDE



1'05
DESDE

MONOCOLOR
Tapa blanda

80 hojas.



Referencia	Formato	Rayado	x1	x10	x30
1630110	4°	Cuadrícula	1,30	1,15	1,05
1630111	4°	Horizontal	1,30	1,15	1,05
1630112	Folio	Cuadrícula	1,99	1,80	1,60
1630113	Folio	Horizontal	1,99	1,80	1,60

Colores surtidos:



1'35
DESDE

MONOCOLOR
Tapa dura

80 hojas con margen.



Referencia	Formato	Rayado	x1	x10	x30
1630114	4°	Cuadrícula	1,65	1,50	1,35
1630115	4°	Horizontal	1,65	1,50	1,35
1630116	Folio	Cuadrícula	2,35	2,10	1,90
1630117	Folio	Horizontal	2,35	2,10	1,90

Colores surtidos:



MQ MIQUELRIUS



Notebook

Microperforados y hojas taladradas para su posterior archivo.

Colores Notebook4 Aurora:



Colores Notebook8 (A4):



6'21
DESDE

Referencia	Modelo	Formato	Cubiertas	Hojas	x1	x3	x6
1642705+	A Notebook4 Aurora	A4	Polipropileno	120	7,89	7,23	6,99
1632702	B Notebook4	A5	Cartón	160	7,35	6,92	6,21
1632703	B Notebook4	A4	Cartón	160	11,94	11,25	10,20
1632730	C Notebook8	A5	Polipropileno	200	8,15	7,56	6,78
1631701+	D Notebook8	A4	Polipropileno	200	12,59	11,87	10,64
1632741	E Notebook10	A5	Polipropileno	200	8,02	7,56	6,78
1632742	F Notebook10	A4	Polipropileno	200	12,34	11,87	10,64



ENRI

Cuadernos

1'15
DESDE

Cuaderno espiral. Cuadrícula 4x4 con margen. 80 hojas.

Referencia	Tapa	Tamaño	x1	x10	x20
1637515	Blanda	4ª	1,38	1,25	1,15
1637516	Blanda	Folio	1,96	1,78	1,63
1637517	Dura	4ª	1,68	1,53	1,40
1637518	Dura	Folio	2,60	2,36	2,17

ENRI

Status

Tapas de plástico.

2'63
DESDE

Referencia	Formato	Hojas/G	Rayado	x1	x5	x15
1637504	Folio	80 h./90 g	Cuadro 4x4	3,16	2,87	2,63
1637507	A4 micro	120 h./70 g	Cuadro 5x5	6,00	5,45	5,00



4'35
DESDE



Europeanbook

Cuaderno formato A4. Cuadrícula de 5x5.

Referencia	Modelo	Tapa	Hojas	x1	x5	x10
1637559+	A Oxford & You 1	Extradura	80	5,15	4,72	4,35
1637560+	B Live & Go 1	Plástico	80	5,15	4,72	4,35
1637561	C Live & Go 8 surtido	Plástico	160	10,20	9,35	8,63

Colores A:



Colores B:

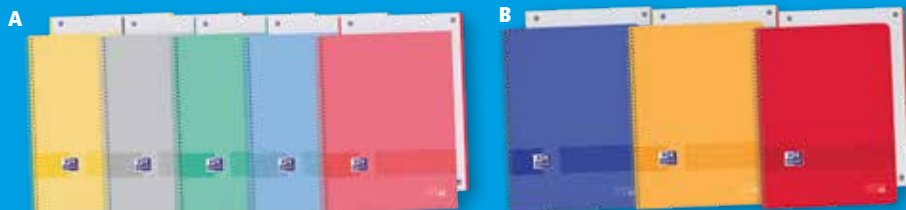

Classic

Tapa plástico, 80 hojas, cuadrícula 4x4. Tamaño folio.

Referencia	x1	x5	x10
1637542+	5,70	5,40	4,90



Colores:





A



MONOCOLOR

160 hojas

Tapa extradura encuadernada. Microperforado con bandas de color. Cuadrícula.

Referencia	Formato	Color	x1	x10	x30
1630119	A5	●●●●	3,30	2,99	2,85
1630120	A4	●●●●	4,90	4,45	4,20
1630121	A4	●○●●	4,90	4,45	4,20

2'85
DESDE



MONOCOLOR

Tapa plástico

80 hojas. Cuadrículado. Folio.

Referencia	x1	x10	x30
1630118	2,95	2,80	2,65

Colores surtidos:



4'60
DESDE

MONOCOLOR

Tapa plástico 160 hojas

Microperforado con bandas de color. Cuadrícula. Formato A4.

Referencia	x1	x10	x30
1630126	5,35	4,90	4,60

Colores surtidos:



4'35
DESDE



Recambios

Formato A4.

Cuadrículas de 5x5. 90 g con banda de color.

Referencia	Colores	Hojas	x1	x5	x10
1647519+	1	100+20	5,15	4,72	4,35
1647518	5	100+20	5,15	4,72	4,35
1647520	10	160	7,87	7,22	6,66

Colores:



A



Tapa extradura y recambio

Microperforados.

80 hojas de 90 g

Recuadros de color.

Formato A4.

Referencia	Modelo	x1	x5	x10
1637519+	A Cuaderno	5,15	4,72	4,35
1647517+	B Recambio	5,15	4,72	4,35

Colores:



4'35
DESDE



A y B

3'55
DESDE



Cuadernos

Espiral tapas encuadernadas.



Referencia	Formato	Hojas	x1	x5	x10
1632116	A Cuarto	80	4,20	3,85	3,55
1637546	B Folio + pizarra blanca	80	6,80	6,10	5,70
1632136	C A4	120	8,99	8,18	7,50

Original ColomPac®

Packaging for real things.



Con la tira abre-fácil integrada abrirá el paquete sin esfuerzo.

Ancho del envase variable hasta 50 mm.

Cierre autoadhesivo ColomPac®

0'67 DESDE

Service Partner
Calidad 100%

ECONÓMICO.
AHORRARÁ TIEMPO Y DINERO.

Referencia	Formato	Tamaño interior	x1	x20	x100
2552405	B5	185x270x50 mm	0,80	0,72	0,67
2552406	A4	215x300x50 mm	0,90	0,82	0,75
2552407	A4+	235x340x35 mm	0,98	0,89	0,82
2552408	B4	290x400x50 mm	1,26	1,15	1,05



Folder
Lider en papelería

Sobres, papel y tarjetas de colores

Especiales para publicidad, eventos, mailing, etc.

2'07 DESDE

Referencia	Modelo	Formato (mm)	Gramaje (g/m²)	Ud./Pack	x1	x5	x10
1627102+	Sobre Americano	110x220	90	5	2,77	2,48	2,21
1627103+	Sobre C6 Ministro	114x162	90	5	2,60	2,33	2,07
1627104+	Sobre C5-EA5	157x225	90	5	4,83	4,33	3,86
1627105+	Sobre cuadrado	164x164	90	5	4,12	3,70	3,29
1627106+	Sobre C7 visita	81x114	90	5	3,39	3,05	2,72
1627101+	Papel A4	210x297	90	10	3,89	3,50	3,12
1677101+	Tarjeta A6 doble	105x148	220	5	3,39	3,05	2,72
1677103+	Tarjeta cuad. doble	157x157	220	5	4,19	3,76	3,34

Colores:



SOBRES Y BOLSAS

Sam®

Referencia	Ventana/ Armada	Color	Cierre	Open System	Gramaje	Formato/Engomado	Ud. Caja	x1	x4	x8
SOBRES										
114x162 C6										
1622401		Blanco	Silicona	Sí	90	Autosam	500	25,27	22,66	21,90
120x176										
1622402		Blanco	Engomado	-	80	Planosam	500	19,99	18,23	18,09
1622403		Blanco	Silicona	Sí	90	Autosam	500	16,56	14,84	14,35
1622404		Caña	Engomado	-	70	Planosam	500	19,71	17,67	17,08
110x220 DIN DL										
1622405		Blanco	Silicona	Sí	90	Opensam	500	19,49	15,93	15,52
1622406	Dcha.	Blanco	Silicona	Sí	90	Opensam	500	22,11	18,09	17,16
1622407	Izq.	Blanco	Silicona	Sí	90	Opensam	500	22,11	18,09	17,16
115x225 Americano										
1622408		Blanco	Silicona	Sí	90	Opensam	500	17,06	15,52	13,77
1622409	Dcha.	Blanco	Silicona	Sí	90	Opensam	500	19,90	18,09	16,05
1622410	Izq.	Blanco	Silicona	Sí	90	Opensam	500	19,90	18,09	16,05
162x229 DIN C5										
1622411		Blanco	Silicona	-	90	Autosam	500	51,19	50,26	34,34
176x231 Cuartilla										
1622413		Blanco	Silicona	-	90	Autosam	500	38,10	34,60	34,03
190x250 Cuartilla prolongada										
1622414		Blanco	Engomado	-	90	Planosam	250	22,80	20,80	20,48
1622415		Blanco	Silicona	-	90	Autosam	250	22,80	20,80	20,48
229x324 DIN C4										
1622416		Blanco	Engomado	-	100	Planosam	250	45,33	41,21	37,77
1622417		Blanco	Silicona	-	100	Autosam	250	37,44	31,51	29,88
250x353 DIN B4										
1622418		Blanco	Engomado	-	100	Planosam	250	46,96	42,69	39,12
1622419		Blanco	Silicona	-	100	Autosam	250	43,78	39,80	36,49
260x360 Folio prolongado										
1622420		Blanco	Engomado	-	100	Planosam	250	50,44	45,85	42,04
1622421		Blanco	Silicona	-	100	Autosam	250	44,85	40,77	37,37

13'77 DESDE

Ref.: 1622408



16'05 DESDE

Ref.: 1622409
Ref.: 1622410

Color:

Blanco Caña

SUPER OFERTA



Pack y talonario de sobres

0'73
DESDE

Referencia	Formato/Gramaje	x1	x3	x6
Pack de 10 sobres Open blanco				
1622461	A 120x176 mm. 90 g	0,86	0,78	0,73
1622462	B 110x220 mm. 90 g	0,96	0,87	0,82
Pack de 20 sobres. Tarjeta de visita engomado				
1622463	C 70x105 mm. 90 g	1,36	1,23	1,16
Pack de 10 bolsas silicona				
1622464	D Kraft 184x261 mm. 80 g	1,53	1,38	1,30
1622465	D Kraft 229x324 mm. 90 g	2,44	2,26	2,09
1622466	E Blancas 184x261 mm. 100 g	2,13	1,92	1,82
1622467	E Blancas 229x324 mm. 100 g	3,02	2,74	2,59
1622468	E Blancas 250x353 mm. 100 g	3,17	2,87	2,71
Talonario 50 sobres blanco silicona				
1622469	F 110x220 mm. 90 g	4,90	4,43	4,20

Talonarios

Predefinidos para usos concretos permitiendo ahorrar tiempo rellenando SOLO los datos necesarios.



1'24
DESDE

DOHe

Referencia	Formato	Medidas cm (A x H)	Hojas	Tipo	x1	x10	x50
ENTREGAS							
1672501	Octavo apaisado	15x10,5	50	Duplicado	3,23	2,37	2,16
1672502	Cuarto apaisado	21x15	50	Duplicado	4,97	3,91	3,31
1672503	Cuarto apaisado	21x15	50	Triplicado	4,40	3,99	3,87
1672504	Cuarto natural	15x21	50	Duplicado	4,97	3,91	3,31
FACTURAS CON IVA							
1672505	Octavo natural	10,5x15	50	Duplicado	3,23	2,55	2,16
1672506	Cuarto natural	15x21	100	Sencillo	3,05	2,79	2,71
1672507	Cuarto natural	15x21	50	Duplicado	3,05	2,79	2,71
1672508	Cuarto natural	15x21	50	Triplicado	4,40	3,99	3,87
1672509	Cuarto apaisado	21x15	50	Duplicado	3,50	2,79	2,71
RECIBOS							
1672510	1/3 Folio apaisado	21x10,5	50	Duplicado	3,83	3,03	2,56
PEDIDOS							
1672511	Cuarto natural	15x21	50	Duplicado	4,97	3,91	3,31
CAMARERO							
1672512	Bolsillo	9x14	100	Sencillo	1,97	1,55	1,31
1672513	Bolsillo	9x14	50	Duplicado	1,38	1,25	1,24
1672514	Octavo natural	10,5x15	50	Duplicado	1,99	1,80	1,76

0'13
DESDE



Bolsas burbujas

Acolchadas. Cierre con tira de silicona.



Referencia	Nº	Formato interior	Gramaje	x1	x10	x200
1622450	11	110x165 mm	7 g	0,18	0,17	0,13
1622460	12	120x215 mm	10 g	0,20	0,17	0,16
1622451	13	150x215 mm	12 g	0,23	0,20	0,19
1622452	14	180x265 mm	21 g	0,30	0,28	0,25
1622453	15	220x265 mm	21 g	0,35	0,33	0,30
1622454	16	220x340 mm	26 g	0,45	0,40	0,37
1622455	17	240x340 mm	28 g	0,48	0,45	0,41
1622456	18	270x360 mm	33 g	0,55	0,50	0,46
1622457	19	300x445 mm	45 g	0,78	0,71	0,66
1622458	20	350x470 mm	55 g	0,88	0,80	0,73
1622459	CD	165x180 mm	12 g	0,24	0,22	0,20



14'31
DESDE

Ref.: 1622423



Color:

Blanco Kraft

SUPER OFERTA

Referencia	Ventana/ Armada	Color	Cierre	Gramaje	Formato/Engomado	Ud. Caja	x1	x4	x8
BOLSAS									
100x145 Salario									
1622422		Kraft	Silicona	70	Autosam	1.000	41,83	34,26	32,63
162x229 DIN C5									
1622423		Kraft	Silicona	80	Autosam	250	19,45	18,72	14,31
1622424		Blanco	Silicona	90	Autosam	250	27,32	26,36	20,12
184x261 Cuarto prolongado									
1622425		Kraft	Silicona	80	Autosam	250	22,12	18,09	17,37
1622426		Blanco	Silicona	100	Autosam	250	25,74	21,10	20,36
1622427	Armada	Kraft	Silicona	120	Autosam	100	76,70	74,92	59,06
229x324 DIN C4									
1622428		Kraft	Silicona	90	Autosam	250	33,48	27,43	26,96
1622429		Blanco	Silicona	100	Autosam	250	34,50	29,95	28,99
1622430	Dcha.	Blanco	Silicona	100	Autosam	250	64,23	58,87	45,91
1622431	Armada	Kraft	Silicona	120	Autosam	100	88,55	85,37	65,17
250x353 DIN B4									
1622432		Kraft	Silicona	90	Autosam	250	40,20	33,23	32,07
1622433		Blanco	Silicona	100	Autosam	250	41,99	35,67	34,41
260x360 Folio prolongado									
1622434		Kraft	Silicona	90	Autosam	250	43,71	35,76	34,49
1622435		Blanco	Silicona	100	Autosam	250	46,14	37,55	37,08
1622436	Armada	Kraft	Silicona	120	Autosam	100	95,99	92,53	70,68

Vitrinas, tableros y pizarras



125'51
DESDE

Vitrina de anuncios magnética

Uso interior fabricadas con perfil de aluminio, cerraduras con llave.

Referencia	Formato	Cap. A4	x1	x2	x3
2351507	52x69 cm	4	148,75	136,13	125,51
2351508	52x101 cm	6	225,43	206,32	190,21
2351509	75x101 cm	9	258,69	236,74	218,26



Planning Sisplamo

Tablero de anuncios corcho

Marco de aluminio y cantoneras redondeadas en plástico gris.

Referencia	Formato	x1	x3	x6
2321513	45x60 cm	29,44	26,28	24,79
2321514	60x90 cm	45,70	40,30	37,75
2321515	90x120 cm	77,15	67,95	65,53
2321516	100x150 cm	95,80	84,40	82,20

61'99
DESDE



Pizarra caballete trípode

Especial para convención o congresos. Con marco, superficie melaminada, útil para colocar blocs de papel y escribir con rotuladores borrables. Regulable en altura mediante trípode telescópico hasta 180 cm. 100% Reciclable. Medidas: 70x102 cm.

Referencia	x1	x2	x3
23312601	74,99	67,90	61,99



158'94
DESDE



Vitrina vertical

Puerta de metacrilato con cerradura e interior de corcho.

Referencia	Formato	Cap. A4	x1	x3	x6
2356101	90x60 cm	4	187,84	172,18	158,94
2356102	120x90 cm	10	295,36	270,75	249,92
2356103	180x120 cm	24	471,55	432,25	399,00



Planning Sisplamo

Tablero de anuncios corcho

Marco de madera natural.

Referencia	Formato	x1	x3	x6
2320105	30x40 cm	5,48	5,16	4,51
2321510	40x60 cm	8,40	7,70	7,45
2321511	60x90 cm	14,84	13,60	13,10
2321512	90x120 cm	36,80	33,73	32,50

4'51
DESDE



PIZARRA CONFERENCIA

71'25
DESDE



Pizarra caballete trípode

Pizarra caballete trípode

Superficie melaminada para escritura con rotuladores de pizarra blanca. Posibilidad de utilizar con bloc de papel. Regulable en altura. Económica. Fácil montaje.

Referencia	x1	x3	x6
2336101	84,20	77,18	71,25



Planning Sisplamo

Pizarra de cristal

Magnética. Cristal translúcido sin marco. 3 mm de grosor. Superficie rotulable para rotuladores de borrado en seco. Incluye borrador, imanes y bandeja.



Referencia	Formato	x1	x2	x3
2311534	45x60 cm	173,49	159,50	147,60
2311535	60x90 cm	229,58	211,06	195,31
2311536	90x120 cm	410,21	377,13	348,99
2311537	100x150 cm	550,12	505,76	467,99

147'60
DESDE

4'18
DESDE



Pizarra blanca y rollo adhesivo

De doble cara y rollos adhesivos, resistentes a cientos de borrados.



Referencia	Modelo	Formato	x1	x3	x6
2314601	A Pizarra	30x44 cm	12,78	11,72	10,82
2314602	B Pizarra + Rotulador + Borrador	20x31 cm	4,95	4,53	4,18
2314605	C Rollo adhesivo	100x67 cm	20,84	19,10	17,63

C



27'23
DESDE

roca

Pizarra blanca lacada magnética

Referencia	Formato	x1	x3	x6
2316101	45x60 cm	31,26	28,61	27,23
2316102	60x90 cm	47,50	43,47	41,37
2316103	90x120 cm	81,26	74,37	71,04
2316104	120x150 cm	156,26	143,02	136,10
2316105	120x180 cm	181,26	165,90	157,87



26'20
DESDE



5'48
DESDE



Pizarra blanca

Especial para rotuladores en seco. Marco de madera.

Referencia	Formato	x1	x3	x6
2311508	30x40 cm	6,80	6,07	5,48
2311509	40x60 cm	10,50	9,37	8,48
2311510	60x90 cm	19,16	17,11	15,45
2311511	90x120 cm	44,20	39,47	35,64



Pizarra lacada en blanco magnética

Magnética, especial para rotuladores en seco. Perfil de aluminio y cantoneras.

Referencia	Formato	x1	x3	x6
2311521	45x60 cm	32,40	30,20	26,20
2311522	60x90 cm	41,40	39,30	36,10
2311523	90x120 cm	64,20	60,95	59,99
2311524	100x150 cm	104,80	99,95	85,32

* Accesorios no incluidos.

4'70
DESDE



Imanes redondos

Diámetro de 30 mm. Paquetes de 10 unidades.

Referencia	x1	x2	x3	Colores:
2392201+	5,50	4,99	4,70	+01 +03 +04 +05



Y BLOC DE CONGRESOS

163'32
DESDE

roca

Pizarra conferencias con brazo extensible

Móvil metálica y magnética. Base de 5 ruedas. Superficie de escritura apta para rotuladores de borrado en seco. Admite bloc. Embellecedor en la parte superior para esconder los pomos de sujeción del bloc. No regulable en altura. Incluye dos brazos telescópicos para mostrar hojas de bloc. 68x186x64 cm.



101'17
DESDE



Pizarra blanca lacada magnética

Para usar con bloc de papel o escritura directa. Bloc de 60x90 cm, con 25 hojas de papel. Especial para pizarra o caballete.

Referencia	Modelo	Formato	x1	x2	x3
2331510	A Tripode	100x70 cm	118,32	109,08	101,17
2331511	B Giratorio	100x70 cm	307,61	283,58	263,03
2311504	C Bloc liso	90x60 cm	9,31	8,58	7,96

C



B



A



COMPLEMENTOS



4'82
DESDE

Complementos

Imanes redondos en paquetes de 6 unidades y borradores de aluminio para pizarra blanca.

Colores:

- +01
- +03
- +04
- +05

Referencia	Descripción	x1	x2	x3
2391506	Borrador	10,66	9,75	8,98
2391507	Borrador magnético	17,76	16,25	14,99
2391508	Rec. borrador 20 ud.	20,27	18,45	17,11
2391509+	Imanes 2 cm	5,70	5,21	4,82
2391510+	Imanes 2,5 cm	6,67	6,10	5,61
2391511+	Imanes 3,2 cm	7,08	6,49	5,99

0'80
DESDE

GIOTTO Tizas

Dermatológicamente testadas.

Referencia	Formato	Ud.	x1	x10	x20
3099601	Blancas	10	0,97	0,83	0,80
3099602	Colores	10	1,29	1,23	1,20
3099603	Blancas	100	6,10	5,99	5,90
3099604	Colores	100	8,93	8,76	8,70
3099605	Portatizas	1	3,90	3,70	3,65

1'95
DESDE



STAEOTLER Lumocolor Flipchart

No traspasa, idóneo para usar en papel.

Colores:

- +01
- +02
- +03
- +04
- +08
- +23

Referencia	x1	x10	x50
1113402+	2,25	2,05	1,95



80'99
DESDE



Silla de oficina PARDAL

Silla de oficina ergonómica con mecanismo giratorio y asiento regulable en altura. Respaldo de malla transpirable color negro y asiento tapizado en tejido de malla color negro.

Referencia	x1	x2	x3
2416209	88,65	83,50	80,99

¡16 COLORES!

Colores:

- +01
- +02
- +03
- +05
- +07
- +08
- +13
- +21
- +28
- +34
- +44
- +51
- +54
- +58
- +71
- +87



186'93
DESDE



Silla de oficina ELCHE

Silla de oficina ergonómica con brazos fijos, regulable en altura y mecanismo sincro. Asiento y respaldo tapizados en tejido. Intensidad de uso moderado.

Referencia	x1	x2	x3
2416208+	204,57	193,61	186,93

87'52
DESDE



Silla confidente STYL

Elegante diseño, su estructura negra la hacen idónea para cualquier tipo de sala de espera o recepción. Respaldo y asiento ergonómico, no incluye reposabrazos. Asiento y respaldo tapizados en tejido BALI. Estructura negra.

Referencia	x1	x2	x3
2416210+	105,02	95,47	87,52

Colores:

- +01
- +02
- +03

¡16 COLORES!

Colores:

- +01
- +02
- +03
- +05
- +07
- +08
- +13
- +21
- +28
- +34
- +44
- +51
- +54
- +58
- +71
- +87

167'77
DESDE



Silla de oficina ALOCÉN

Silla de oficina ergonómica con mecanismo sincro, brazos regulables y ajustable en altura - Respaldo de malla transpirable en color negro y asiento tapizados en tejido BALI

Referencia	x1	x2	x3
2416212+	198,27	181,75	167,77

264'51
DESDE

Cabecero opcional

Tejido BALI en cualquier gama de color. CONSULTAR



Silla de oficina HACHES

Uso intensivo 8 horas. Peso máximo soportado 120 kg. Espuma inyectada. Mecanismo sincro y traslack (regula la profundidad del asiento). Base de nailon con certificación BIFMA.

Referencia	x1	x2	x3
2416213+	312,60	286,55	264,51

Colores:

- +01
- +02
- +03
- +12

477'36
DESDE



Sillón dirección ALBACETE

Ergonómico con mecanismo sincro y regulable en altura. Brazos regulables. Asiento y respaldo tapizados en tejido BALI. Intensidad de uso intensivo.

Referencia	x1	x2	x3
2416207+	527,65	493,82	477,36

Colores:

- +01
- +02
- +10



51'66
DESDE

rocada

Silla Confidente

Base metálica reforzada, pintadas en epoxy color negro. Asiento y respaldo tapizado en tela.

Referencia	Modelo	x1	x3	x6
2416102+	Silla	61,16	56,05	51,66
2496102	Apoyabrazos	25,90	23,75	21,93
2496103	Pala derecha	41,45	37,99	35,08

Colores:

+01 +02



211'84
DESDE

rocada

Sillón dirección

Asiento y respaldo tapizado en símil piel. Base metálica cromada y mecanismo sincro. Reposacabezas integrado y brazos metálicos cromados con superior acolchado de serie. Admite ruedas de parquet RD917. Sincro-basculante/Rotación 360°.

Referencia	x1	x3	x6
2416108	236,55	218,35	211,84



254'37
DESDE

rocada

Silla Ergonómica Sincro

Silla de oficina profesional con asiento tapizado en tela ignífuga. Respaldo de malla con adaptación automática al movimiento del usuario y ajuste lumbar. Mecanismo sincro autopesante. Asiento con ajuste en profundidad. Brazos regulables 3D de serie.

Referencia	x1	x3	x6
2416109+	284,05	262,20	254,37

Colores:

+01 +02



119'12
DESDE

rocada

Silla Contacto permanente

Tapizada en tela ignífuga. Elevación a gas con sistema basculante. Respaldo alto ajustable en altura. Brazos incluidos.

Referencia	x1	x3	x6
2416103+	129,99	124,60	119,12

Colores:

+01 +02



208'72
DESDE

rocada

Silla de malla Sincro

Silla de oficina operativa con asiento tapizado con tela ignífuga sobre interior de espuma inyectada, respaldo inyectado en polímero técnico tapizado con malla. Base en polímero técnico y robusto mecanismo sincro – basculante para un uso diario. Regulación lumbar. Brazos regulables de serie. Admite ruedas de parquet RD-917. Fácil montaje.

Referencia	x1	x2	x3
2416107+	224,75	218,52	208,72

Colores:

+01 +02



194'32
DESDE

rocada

Mesa y buck Work

Recta. Fabricada en melamina de 25 mm de grosor con canto de PVC de 2 mm. Patas de panel. Incluye niveladores.

Colores:

+10 +41

Referencia	Modelo	Formato	x1	x3	x6
2426104+	Mesa	140x80x72 cm	242,74	227,08	213,32
2426105+	Mesa	160x80x72 cm	276,16	258,34	242,68
2456111+	Buck móvil	40x59,5x58 cm	221,12	206,85	194,32



A

rocada

Armarios y estanterías

Fabricado en melamina de 25mm de grosor. Niveladores incluidos.

Referencia	Modelo	Puertas	Baldas	Formato	x1	x3	x6
2456109+	A Bajo	No	1	78x90x45 cm	198,48	185,25	179,27
2456110+	B Bajo	Sí	1	78x90x45 cm	297,21	277,40	268,45
2456108+	C Medio	No	3	156x90x45 cm	317,57	296,40	286,84
2456106+	D Medio	Sí	3	156x90x45 cm	418,34	390,45	377,85
2456107+	E Alto	No	4	195x90x45 cm	358,29	334,40	323,61
2456105+	F Alto	Sí	4	195x90x45 cm	538,45	502,55	486,34



E



C



F



D

Colores:

+10 +41

179'27
DESDE

10'99
DESDE



Petrus

Grapadora y taladradora

Adecuadas para oficinas.

Referencia	Modelo	x1	x3	x6
1410605+	Golf 435	15,81	15,32	14,23
1420605+	85	12,25	11,88	10,99

Colores:



6'99
DESDE



NOVUS

Grapadora y taladradora color

Cuerpo ABS e interior metálico.



Referencia	Descripción	x1	x3	x6
1429004+	Taladradora E216	8,20	7,60	6,99
1419004+	Grapadora E25 + grapas	12,99	11,95	10,90

Colores:



Petrus

Serie Wow

Grapadoras y taladradoras metálicas.

Referencia	Modelo	x1	x3	x6
1420606+	A Taladradora 62	19,12	17,92	17,65
1420608+	B Taladradora 52	19,97	18,72	18,43
1410606+	C Grapadora 635	21,95	20,58	20,26
1410610+	D Grapadora 226	30,99	29,09	28,65

Colores:



17'65
DESDE



Modelo E15:

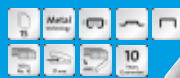

Modelo E210:



NOVUS
Set

8'40
DESDE

Contiene una grapadora E15, una taladradora E210 y una caja de 1.000 grapas N° 10.

Colores:

Referencia	x1	x3	x6
1499001+	9,95	8,90	8,40



15'18
DESDE

Maped



Taladradora 4 agujeros

Metálica, regleta multiformatos. Perfora hasta 16 hojas.

Referencia	x1	x3	x6
1426405	18,09	16,22	15,18



NOVUS
re+new

7'18
DESDE

Grapadoras y taladradoras

Fabricadas en plástico reciclado, y metal.

Referencia	Modelo	Grapa	Nº Hojas	x1	x3	x6
1413502	A Grapadora B2	24/6 DIN Súper y 26/6	25	11,68	11,25	10,86
1423501	B Taladradora B220		20	7,87	7,44	7,18
1413503	C Grapadora B4	24/6 – 24/8 DIN Súper y 26/6 y 26/8	40	21,42	20,25	19,54
1413504	D Grapadora B4FC	24/6 – 24/8 DIN Súper y 26/6 y 26/8	50	25,79	24,38	23,53
1423502	E Taladradora B230		30	9,79	9,25	8,93
1413505	F Grapadora B50	23/6 a 23/17 Súper	140	89,02	84,16	81,21
1413506	G Grapadora B56	23/8 a 23/24 Súper	200	179,12	169,35	163,40
1423503	H Taladradora B2200		200	186,17	176,02	169,84



regalo

Por la compra de una grapadora B50, B56 o taladradora B2200 gratis grapadora B39 + extra grapas B85





0'45
DESDE

MTL Rapid Petrus El Casco Fellowes

Grapas

Para todo tipo de grapadoras.

Referencia	Modelo	x1	x20	x100
1482501	MTL galvanizada 24/6	0,58	0,49	0,45
1482502	MTL cobreada 24/6	0,64	0,55	0,50
1480604	Rapid galvanizada 24/6	0,62	0,57	0,50
1410615	Rapid galvanizada 23/8	1,94	1,76	1,64
1410616	Rapid galvanizada 23/10	2,18	1,98	1,84
1410617	Rapid galvanizada 23/12	2,49	2,26	2,10
1410618	Rapid galvanizada 23/14	2,73	2,48	2,31
1480601	Petrus cobreada 22/6	0,94	0,87	0,81
1480602	Petrus cobreada 23/6	0,94	0,87	0,81
1480603	Petrus cobreada 26/6	1,18	1,09	1,01
1482801	Casco galvanizada 22	1,23	1,13	0,98
1482802	Casco galvanizada 23	1,23	1,13	0,98
1482803	Casco galvanizada 24	1,23	1,13	0,98
1482601	Fellowes galvanizada 26/6 (5.000 Ud)	2,53	2,44	2,23
1480102	Extrae grapas	1,74	1,54	1,32
1480605	Extrae grapas Petrus	4,16	3,77	3,51



Maped

Advanced

Excelente calidad. Metálicas.
Taladro de 20 hojas.

6'86
DESDE

Referencia	Modelo	x1	x3	x6
1416403+	Grapadora	8,40	7,49	6,86
1426404+	Taladradora	10,50	9,34	8,57

Colores:

+10 +58

10 ANOS
GARANTIA

Petrus

18'99
DESDE

Metálicas

Metálicas. Capacidad de taladro
20 hojas y de grapado 30 hojas.
Grapas 22/6, 24/6.

Referencia	Modelo	x1	x3	x6
1410602+	226	30,64	29,24	28,87
1420602+	52	19,97	19,33	18,99

Colores:

+01 +02 +03



Fellowes MICROBAN

11'69
DESDE

Grapadora EasyPress™

Grapadoras sin esfuerzo de media o gran carga. Protección
antibacterias Microban®. Compatible con grapas 24/6 y 26/6.

Referencia	Modelo	Descripción	Oferta
1412601+	LX840	Media carga 25 hojas	11,69
1412602+	LX850	Gran carga 25 hojas	13,27
1412604+	LX860	Media carga 40 hojas	15,23

Colores:

+02 +12



Petrus

Liliput

Minigrapadora metálica. Tapa plástica.
Usa grapas 23/6. Incluye caja de grapas

Referencia	x1	x5	x10
1410607	5,77	5,56	5,51

5'51
DESDE



Folder

Grapadora y taladradora

La mejor calidad/precio.
Capacidad de taladro 20 hojas y de grapado 16 hojas.

Referencia	Modelo	x1	x6	x12
1410101+	Grapadora	6,10	5,45	4,88
1410102+	Taladradora	7,25	6,94	5,93

Colores:

+01 +02

21'86
DESDE



Grapadoras y taladradoras pintadas

Fabricadas en acero, desmontable y reparable, grapa abierta, cerrada y combinación de ambas.

Referencia	Modelo	Grapas	Hojas	x1	x3	x6
1412801	M-1	22, 24/6	30	48,17	44,28	40,97
1412802	M-10	22, 24/6	30	58,60	53,88	49,85
1412803	M-30	24, 26, 27	30, 50, 70	81,19	74,65	69,07
1422803	M-220/5	-	25	28,27	25,97	24,05
1432803	M-88	-	30	25,69	23,63	21,86



19'49
DESDE

Felloses

Grapadora tenaza LX890

Metálica, grapado sin atascos, grapa hasta 40 hojas con grapas de tamaño 24/8 y 25 hojas con grapas 24/6 y 26/6.

Referencia	Modelo	x1	x2	x3	Colores:
1412603+	Grapadora Tenaza	22,99	21,12	19,49	02 12
1482602	Grapas 24/8 (5.000 ud)	5,65	5,18	4,78	

10'57
DESDE

DOHe
Grapadora de tenaza

Máxima profundidad de grapado con el mínimo esfuerzo. Capacidad: 25 hojas. Grapas 22/6, 24/6 y 26/6. Acero cromado.

Referencia	x1	x2	x3
1412501	12,10	11,23	10,57



27'52
DESDE

Rapid
Classic K1

Grapa hasta 50 hojas de papel (80 g/m²). Grapas 22/6, 24/6 y 24/8.

Referencia	x1	x2	x3
1433702	32,57	28,32	27,52



48'60
DESDE

Rapid

Taladradora HDC65

Perfora hasta 65 hojas. Guía metálica para el papel ajustable.

Referencia	x1	x2	x3
1420609	76,11	69,77	64,40

64'40
DESDE



Rapid

Grapadora eléctrica 20EX Fixativ

Uso de sobremesa con una sola mano. Incluye adaptador eléctrico. Grapa hasta 20 hojas. Utiliza grapas Strong Rapid 24/6 y 26/6. Dimensiones: 55x74x155 mm. Peso:0,33 g.

Referencia	x1	x2	x3
1410612	61,85	52,34	48,60

213'77
DESDE

Rapid

Taladradora HDC150

Perfora hasta 150 hojas de papel con menos esfuerzo, discos y punzones de taladrado reemplazables ajustable.

Referencia	Modelo	x1	x2	x3
1420610	Taladradora	252,59	231,58	213,77
1420611	Recambio de 2 punzones	67,98	62,32	57,51
1420612	Recambio de 10 discos	13,55	12,42	11,46

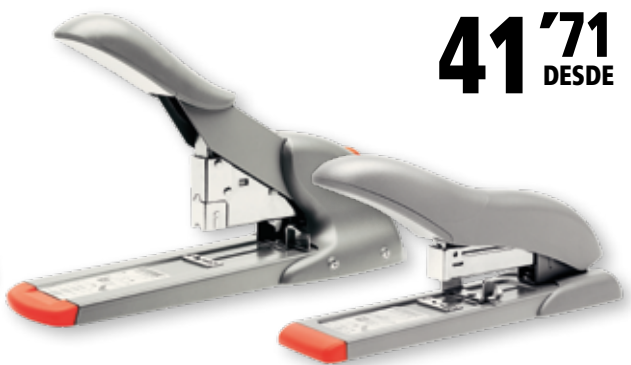

41'71
DESDE

Rapid

Grapadoras de gruesos

Referencia	Modelo	Máx. grapado	Grapas	x1	x2	x3
1410613	HD70	40 hojas	23/8-10	49,29	45,18	41,71
1410614	HD110	110 hojas	23/8-10-12-14	109,40	99,99	92,57



5'87
DESDE

Rebell®

Calculadora sobremesa

Calculadora de sobremesa. 12 dígitos. Funciones matemáticas básicas, marcado y cálculos de gran total, corrección, teclas de doble cero, memoria de 4 teclas. Fabricada en plástico reciclado. Dimensiones: 14,5x10,4x26 cm.

Referencia	x1	x3	x6	Colores:
1764501+	6,99	6,40	5,87	+01 +04 +06 +08

35'49
DESDE



**CASIO
FX-991SP CW**

Perfecta para ESO, bachillerato y universidad. 10+2 dígitos. + 560 funciones. Constantes científicas. Cálculo vectorial y de matrices. Conversión de unidades. Código QR. Distribuciones de probabilidad. Cálculos con números complejos. Estadística. Menú MathBox. Fuente de alimentación: Solar y a pilas. Dimensiones: 162x77x10,7 mm. Peso: 95 gr.

Referencia	x1	x3	x6
3070123	38,22	36,53	35,49



Folder®
Líder en papetería

Calculadoras 12 dígitos

Pantalla de una línea. Gran display. Alimentación solar y pilas.

9'18
DESDE

Referencia	Tamaño	x1	x3	x6
1760102	Pequeña	9,83	9,63	9,18
1760103	Mediana	12,81	12,77	11,97
1760104	Grande	17,70	16,52	15,48



**CASIO
MS-20UC**

Calculadoras de sobremesa compactas en colores de moda, pantalla de 12 dígitos extra-grande. Dimensiones: 2,3x10,5x14,95 cm. Peso: 110 g.

Referencia	Colores:
1763903+	+01 +02 +04 +08 +12

11'99
SOLO

9'90
DESDE

MILAN

Calculadora 10 dígitos

Calculadora de sobremesa 10 dígitos. Teclas grandes. Alimentación dual: célula solar y pila de 1,5 V. Apagado automático. Medidas: 14,5x10,6x2,1 cm.

Referencia	x1	x2	x3	Colores:
1764815+	11,95	10,70	9,90	+01 +04 +08



MILAN

12'60
DESDE

Calculadora 12 dígitos

Calculadora de sobremesa. 12 dígitos. 4 teclas de memoria, función raíz cuadrada, función Gran Total y función de retroceso. Tecla de apagado. Alimentación dual: célula solar y pila de 1,5 V. Medidas: 11,6x16,3x3,7 cm.

Referencia	x1	x2	x3	Colores:
1764816+	14,99	13,90	12,60	+05 +09



Calculadoras Científicas

10'13
DESDE

**CASIO
Fx-82MS-2**

240 funciones. Pantalla de dos líneas: línea superior: matriz de puntos de 12 caracteres, línea inferior: LCD de 10 + 2 caracteres. Carcasa rígida. Pila: 2 x AA. Dimensiones: 23,2x85,0x157,0 mm. Peso: 115 g.

Referencia	x1	x3	x6
1760101	11,60	10,66	10,13

18'45
DESDE

**CASIO
FX-82SP CW**

Escritura natural, pantalla de 4 a 6 líneas, + 300 funciones. Código QR. Menú MathBox. Fuente de alimentación 1 AAA (R03). Dimensiones: 162x77x13,8 mm. Peso: 100 g.

Referencia	x1	x3	x6
1760109	20,86	19,33	18,45



Fellowes PROTEGE TUS DATOS CONFIDENCIALES

55'87
DESDE

Fellowes LX25

Uso ocasional. Destruye hasta 6 hojas en partículas de 4x37 mm. Destruye clips, grapas y tarjetas de crédito. Papelera con cabezal extraíble de 11,5 litros. Dimensiones: 36x31x22,5 cm.



P4
NIVEL DE SEGURIDAD

Referencia	x1	x2	x3
1722631	57,40	56,62	55,87



166'67
DESDE

Fellowes Automax™ 80M

Uso ocasional. Destruye hasta 80 hojas en automático y 8 en manual. Tipo corte: mini partículas de 4x12mm. También destruye grapas, clip y tarjetas de crédito. Papelera extraíble de 17 litros, admite aproximadamente 80 hojas. Dimensiones: 51,5x34,0x24,5 cm.



P4
NIVEL DE SEGURIDAD

Referencia	x1	x2	x3
1722632	174,99	169,99	166,67



32'72
DESDE

Fellowes P-25S

Uso ocasional. Destructora de diseño compacto y cabezal extraíble para un fácil vaciado de la papelera de 11 litros. Destruye hasta 5 hojas en tiras de 7mm. Dimensiones: 30x30,16x16,03 cm.



P1
NIVEL DE SEGURIDAD

Referencia	x1	x2	x3
1722616	36,90	34,64	32,72

90'89
DESDE

Fellowes Destructora LX45

Uso ocasional. Papelera de 17 litros extraíble. Destruye hasta 8 hojas en partículas de 4 x 37 mm. Dimensiones: 40,1 x 31 x 22 cm.



P4
NIVEL DE SEGURIDAD



Referencia	x1	x2	x3
1722629	101,91	97,48	90,89

Encuadradoras



89'32
DESDE

Fellowes

Star+ 150

Encuadradora manual de canutillo de plástico. Perforación vertical. Perfora hasta 15 hojas. y encuaderna hasta 150 hojas. Canutillo máximo 18mm. Dimensiones: 80x448x280 mm.

Referencia	x1	x2	x3
1732609	99,36	95,04	89,32



99'19
DESDE

regalo



Por la compra de UNA ENCUADERNADORA METAL 100 gratis 25 ENCUADERNACIONES.



Fellowes Metal25/100

Encuadradora manual espiral metálico. En Metal25 perfora hasta 10 hojas y Metal100 hasta 20. Encuaderna hasta 450 hojas A4 de 80 g. con un espiral de 50 mm. Paso del espiral 5:1. Selector del diámetro de la espiral incorporado. Regulación del margen de perforación y lateral. Incluye alicates. Dimensiones producto: 140x250x380mm (M25) y 400x400x255mm (M100)

Referencia	Modelo	x1	x2	x3
1732610	25	105,80	103,05	99,19
1732606	100	289,18	281,67	271,10



166'66
DESDE

Fellowes

Pulsar+ 300/E300

Encuadradora de canutillo de plástico manual y eléctrica (Pulsar E300). Perforación vertical. Perfora hasta 20 hojas y encuaderna hasta 300 hojas. Canutillo máximo 38 mm. Incluye kit de inicio para 10 documentos. Dimensiones: 130x432x388 mm (E300) y 130x456x396 mm (300).

Referencia	Modelo	x1	x2	x3
1732607	300	178,24	173,42	166,66
1732608	E300	291,50	283,62	272,57

DONDE QUIERA QUE TRABAJES



Fellowes **471'48** DESDE

AUTOMÁTICA AUTOMAX 200M

Destruye hasta 200 hojas de papel de forma automática, grapas, tarjetas de crédito. Sistema Anti-Atasco Auto Reverse. Corte en micropartículas de 2x14mm. Papelera de 32 litros. Dimensiones 56,36x34,61x50,80 cm.



NIVEL DE SEGURIDAD P5



Referencia	x1	x2	x3
1722630	489,38	477,30	471,48

Fellowes **264'14** DESDE

Automax 100M

Uso ocasional. Destruye hasta 100 hojas en Mini partículas de 4 x 10 mm. También destruye grapas, clip y tarjetas de crédito. Papelera extraíble de 23 litros. Dimensiones: 64x39x37 cm.



NIVEL DE SEGURIDAD P4



Referencia	x1	x2	x3
1772604	286,46	274,89	264,14

270'54 DESDE



Fellowes LX200

Uso ocasional. Destruye hasta 12 hojas en MiniCorte de 4x12 mm. Destruye clips, grapas y tarjetas de crédito. Papelera extraíble de 22 litros. Dimensiones: 52,5x36,8x26 cm.



NIVEL DE SEGURIDAD P4

Referencia	x1	x2	x3
1772605	277,57	274,01	270,54

458'91 DESDE

Fellowes LX220

Uso Profesional 1 - 5 usuarios. Destruye hasta 20 hojas. Minicorte tamaño 4x12mm (P-4). También destruye clips, grapas, tarjetas de crédito. Papelera extraíble de 30 litros. Dimensiones: 59,06x43,20x29,00 cm.



NIVEL DE SEGURIDAD P4



Referencia	x1	x2	x3
1772633	470,83	464,85	458,91

Plastificadoras



regalo

39'87 DESDE

Fellowes Lunar A4/A3

Plastifica documentos hasta tamaño A4/A3. Anchura de plastificación 230 mm (modelo A4) y anchura de plastificación 320 mm (modelo A3). 2 rodillos de calor. Mecanismo de liberación de atascos. Ajuste único de temperatura para plastificar en caliente. Adecuada para fundas de 80 micras. Indicadores luminosos para indicar cuando está a la temperatura correcta.

Referencia	Modelo	Dimensiones (mm)	x1	x2	x3
1742609	A4	90x384x150	42,71	41,53	39,87
1742610	A3	90x486x150	49,86	48,47	46,53



95'75 DESDE

Fellowes Saturn 3i A4/A3

Adecuada para fundas de hasta 125 micras. 2 Rodillos de calor. Permite plastificar en frío. Tiempo de calentamiento: 1 minuto. Plastifica documentos de tamaño A4, anchura de plastificación 235 mm y tamaño A3 anchura de plastificación 320 mm. Velocidad de plastificación de 30 cm/min.

Referencia	Formato	Dimensiones (mm)	x1	x2	x3
1742607	A4	105x436x139	107,66	103,04	95,75
1742608	A3	105x532x146	137,99	132,10	126,64



regalo

Por la compra de UNA **PLASTIFICADORA SATURN A4** gratis **25 PLASTIFICACIONES**



regalo

Por la compra de UNA **PLASTIFICADORA SATURN A3** gratis **100 PLASTIFICACIONES**

Fellowes

TODOS EN CONSUMIBLES DE ENCUADERNACIÓN Y PLASTIFICACIÓN

3'44
DESDE



9'21
DESDE

Fellowes Cubiertas transparentes

Envase de 100 uds.
Formato A4.



Referencia	Formato	Micras	x1	x3	x6
1782623	PVC Cristal	150	12,04	10,16	9,21
1782624	PVC Cristal	180	13,82	11,35	10,28
1782637	Polipropileno	280	21,92	19,29	16,27
1782638	Polipropileno	450	28,95	26,95	22,12



Fellowes Canutillos de plástico

Especiales para una encuadernación profesional.

4'38
DESDE

Referencia	Tamaño (mm)	Cap. Máx.	Ud./Caja	x1	x5	x10
1782602+	Redondo 8	40 hojas	100	6,06	5,19	4,38
1782603+	Redondo 10	55 hojas	100	6,98	5,96	5,05
1782604+	Redondo 12	80 hojas	100	10,30	8,80	7,50
1782605+	Redondo 14	100 hojas	100	12,28	10,49	8,88
1782606+	Redondo 16	120 hojas	100	16,24	13,89	11,76

Colores:
-02 -12

Canutillos de gran capacidad.

Referencia	Tamaño (mm)	Cap. Máx.	Ud./Caja	x1	x5	x10
1782607+	Redondo 19	150 hojas	100	19,09	16,30	13,79
1782608+	Redondo 22	180 hojas	50	14,51	12,40	10,49
1782609+	Redondo 25	200 hojas	50	17,02	14,55	12,31
1782610+	Redondo 28	240 hojas	50	21,13	17,85	15,47
1782611+	Ovalado 32	280 hojas	50	21,26	18,05	15,75
1782612+	Ovalado 38	340 hojas	50	22,81	19,25	16,97
1782613+	Ovalado 45	410 hojas	50	23,17	19,58	18,11
1782614+	Ovalado 51	450 hojas	50	25,25	21,40	18,54

Colores:
-02 -12

Fellowes

Fundas de plastificar

Envase de 100 fundas. Diferentes tamaños.

Referencia	Formato	Micras	x1	x2	x4
1782615	65x95 mm	125	4,02	3,71	3,44
1782616	83x113 mm	125	6,09	5,62	5,21
1782617	A5	125	17,21	15,84	14,68
1782618	A4	80	9,91	9,13	8,46
1782619	A4	125	16,99	15,69	14,58
1782620	A3	80	19,37	17,83	16,51
1782621	A3	125	33,87	31,26	29,04

Fellowes

Cubiertas opacas

Envase de 100 uds. Formato A4.

Polipropileno:

-01 -02

Chromolux:

-01 -02 -03

Cartón Cuero:

-01 -02 -03 -04 -24

12'69
DESDE



Referencia	Formato	Micras/g	x1	x3	x6
1782641	Chromolux blanco	250 g	18,98	15,53	14,23
1782642+	Chromolux	250 g	21,17	19,71	18,21
1782622+	Cartón Cuero	270 g	14,35	13,20	12,69
1782639+	Polipropileno	280 micras	18,09	16,28	15,67
1782640+	Polipropileno	450 micras	28,03	26,02	21,33

6'41
DESDE

Fellowes

Espiral metálica

Especial para encuadernación. Color negro.
Envase de 100 uds.



Referencia	Tamaño	Cap. Máx.	x1	x5	x10
1782626	6 mm	20 hojas	8,43	6,83	6,41
1782627	8 mm	40 hojas	10,25	8,27	7,73
1782628	10 mm	60 hojas	12,73	11,27	9,67
1782629	12 mm	80 hojas	14,71	13,10	12,09
1782630	14 mm	100 hojas	16,98	15,27	14,08
1782631	16 mm	120 hojas	22,51	20,18	18,69
1782632	18 mm	140 hojas	26,24	23,21	21,40
1782633	20 mm	160 hojas	27,63	24,86	22,29
1782634	Alicate de corte		25,49	23,23	22,57

9'20
DESDE



Fundas plastificar

Para máquinas de plastificado térmico,
acabado brillante. 100 ud.



Referencia	Formato	Grosor	x1	x2	x4
1784001	A4 216x303 mm	80 micras	10,87	9,96	9,20
1784002	A4 216x303 mm	125 micras	18,67	17,12	15,80
1784003	A3 303x426 mm	80 micras	21,22	19,45	17,95
1784004	A3 303x426 mm	125 micras	36,62	33,57	30,98

5'99
DESDE

Apex

Fundas de plastificar brillo

Caja de 100 unidades.



Referencia	Formato	Grosor	x1	x2	x3
1782647	A4 316x303 mm	80 micras	6,84	6,39	5,99
1782648	A3 303x426 mm	80 micras	13,79	12,87	12,06
1782649	A4 316x303 mm	125 micras	10,64	9,93	9,31
1782650	A3 303x426 mm	125 micras	20,79	19,40	18,19

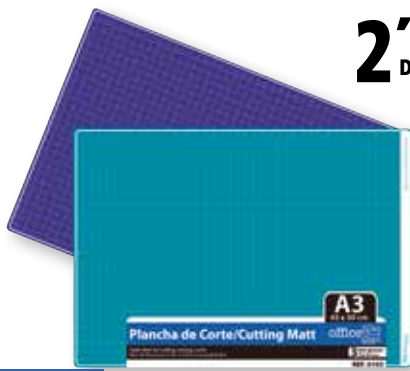

2'90
DESDE

Office box

Plancha de corte

Material auto cicatrizante. Cuadrícula impresa.

Referencia	Formato	x1	x3	x6
1241101	30x22 cm	3,40	2,95	2,90
1241102	45x30 cm	6,85	5,95	5,75
1241103	60x45 cm	13,71	11,95	11,37
1241104	90x60 cm	24,77	21,55	20,49



Reglas metálicas

Fabricadas en aluminio. Irrompibles. Especiales para corte.



4'44
DESDE

Referencia	Formato	x1	x10	x20
1236401	30 cm	5,25	4,74	4,44
1236402	40 cm	6,69	5,95	5,59



A



B

MTL®
Cutter

0'63
DESDE

Mejor relación calidad-precio.

Referencia	Modelo	x1	x6	x12
1242501	A 9 mm	0,92	0,86	0,63
1242502	B 18 mm	1,59	1,51	1,06
1242505	C 10 cuchillas 9 mm	1,16	1,08	0,75
1242506	D 10 cuchillas 18 mm	1,73	1,53	1,19

CORTA

44'60
DESDE



Fellowes

Cizallas Proton

Cizalla base metálica y cuchillas intercambiables para diferentes tipos de corte, recto (incluido) o microperforado, plegado y ondulado opcional en único set. capacidad de corte: 10 hojas.

Referencia	Modelo	Corte	x1	x2	x4
1712605	Cizalla A4		49,42	45,89	44,60
1712606	Cizalla A3		74,15	68,86	66,94
1782644	Set 2 cuchillas Recto		10,72	9,24	8,92
1782643	Set 3 cuchillas Micro, ondulado y plegado		13,46	12,38	11,44

Fellowes

Guillotinas Fusion

Guillotina con base metálica, cuchilla de corte de acero inoxidable, prensador de papel, capacidad de corte de 10 hojas.

Referencia	Formato	x1	x2	x4
1712607	A4	66,31	61,57	57,47
1712608	A3	90,29	83,84	79,30

57'47
DESDE



45'57
DESDE



regalo

36'21
DESDE

Por la compra de una cizalla 507 o 580 **30% DTO. EN CABEZALES DE CORTE** (REF. 1799001 o 1799002)

FODAHLE

Cizallas de rodillo

Cizallas básicas de rodillo. Máxima precisión de corte, gracias a su cuchilla circular. Set de 3 cabezales artísticos opcional (ondulado, micro-perforado, barbas).

Referencia	Modelo	Capacidad corte	Formato	x1	x3	x6
1719002	507	0,8 mm	A4	41,64	38,43	36,21
1719003	508	0,6 mm	A3	54,13	49,97	47,07
1799001	Cabezales artísticos 507			30,92	28,53	26,89
1799002	Cabezales artísticos 508			38,70	35,72	33,66

FODAHLE

Cizalla básica

Cizalla básica de palanca. Corte por rozamiento. Para formatos hasta A4. Capacidad de corte 0,8 mm.

Referencia	x1	x3	x6
1719001	52,40	48,36	45,57



regalo

Por la compra de una cizalla 561 gratis un SET DE CORTE (plancha A3, regla 30cm, cutter)

FODAHLE

Cizalla profesional 561

249'58
DESDE

Cizalla de palanca profesional con cuchilla de acero. Sistema de seguridad rotativo. Prensador automático. Formato A4. Capacidad de corte de 3,5 mm.

Referencia	x1	x3	x6
1719004	287,02	264,94	249,58



DOHE

Etiquetas de envíos

6'99
DESDE

Etiquetas adhesivas pre-impresas en rollos de 200 uds. Para la expedición de paquetes.

Referencia	Modelo	Tamaño	x1	x3	x6
2552501	Contiene albarán	100 x 50 mm	8,46	7,32	6,99
2552502	Frágil	100 x 50 mm	8,46	7,32	6,99
2552503	Urgente	100 x 50 mm	8,46	7,32	6,99
2552504	Envío	109 x 82 mm	8,76	7,96	7,30

9'55
DESDE



Aquarel

Mineral, en envases de plástico de 33 cl y 1,5 l.



Referencia	Volumen	Uds.	Precio
2810101	0,33 l	35	12,98
2810102	1,5 l	12	9,55

El litro sale a 1,11€
El litro sale a 0,53€

APLI

Bolsas autocierre

Aptas para congelación. Paquetes de 100 unidades.

Referencia	Formato mm	x1	x3	x6
2560201	80x120	2,52	2,28	2,09
2560202	120x180	4,50	4,08	3,72
2560203	160x220	6,88	6,23	5,69
2560204	180x250	8,21	7,43	6,79
2560205	220x310	14,52	13,15	12,02
2560206	250x350	15,98	14,47	13,22



2'09
DESDE

grafoplás

Cajas de embalaje

4 solapas B1. Marrón bicolor. Canal de 3 mm.

0'93
DESDE

Referencia	Formato (largoxanchoxalto)	x1	x10	x20
2564001	300x200x150 mm	1,20	0,99	0,93
2564002	400x290x220 mm	2,20	1,95	1,82
2564003	500x340x310 mm	3,35	2,90	2,66
2564004	600x400x290 mm	4,10	3,60	3,32



9'98
DESDE

Sam

Dokufic "Contiene documentos"

Permite localizar los albaranes, facturas, etc. de forma rápida. Adhesivo fuerte. Envase de 250 uds.



Referencia	Formato	x1	x4	x8
2552401	140x125 mm	11,62	10,31	9,98
2552402	175x135 mm	14,00	12,42	12,03
2552403	240x135 mm	17,56	15,58	15,09
2552404	240x185 mm	22,36	19,84	19,22

1'20
DESDE



Papeles especiales

Para todo tipo de usos, oficina, embalado, regalo, etc.

Referencia	Modelo	Formato (m)	x1	x10	x50
2529306	A Crespón	2,50x0,50	1,45	1,30	1,20
2529301	B Seda	0,75x0,50	2,50	2,31	2,21
2529302	C Film Trans Color	2,0x0,70	2,34	2,15	2,04
2529304	D Film Transparente	3,0x0,70	1,69	1,57	1,43
2529305	E Cartón ondulado	0,50x0,70	3,64	3,40	3,08



Clairefontaine

Papel de regalo

Varios modelos. Medidas 2x0,70 m.

2'17
DESDE

Referencia	Modelo	x1	x5	x10
2529307	A Colores y Motivos	2,61	2,39	2,17
2529308	B Infantil	2,61	2,39	2,17

1'62
DESDE



APLI
Precinto

Gran resistencia y seguridad.

Referencia	Formato	Color	x1	x6	x36
2510201	48 mmx66 m	Marrón	1,99	1,76	1,62
2510206	48 mmx66 m	Blanco	1,99	1,76	1,62
2510202	48 mmx66 m	Transp.	1,99	1,76	1,62
2510207	48 mmx132 m	Marrón	4,04	3,60	3,30
2510215	48 mmx132 m	Transp.	4,04	3,60	3,30
2590202	Dispensador + precinto		9,36	8,51	7,80
2590201	Precintadora		18,50	17,69	16,43

2'10
DESDE



Rollos de burbujas

De plástico.
Especiales para
embalar. Ancho
de 0,6 m.



Referencia	Largo	x1	x12	x24
2524001	2 m	2,48	2,18	2,10
2524002	3 m	2,78	2,44	2,36
2524003	5 m	4,46	4,02	3,27

DOHE
Papel de embalar

Kraft marrón de
50 g. Bobina de
55 kg de peso
y 120 cm
de ancho.



Referencia	Modelo	x1	x3	x6
2522501	Bobinas 55 Kg	411,83	374,39	363,38
2522902	Portabobinas	314,31	303,28	288,12



Papel kraft

Especial para embalar.
1 m. de ancho.

Referencia	Metros	Color	x1	x5	x10
2529901	3	Marrón	1,65	1,47	1,30
2529902	3	Blanco	2,15	1,86	1,70
2529905	3	Colores	2,99	2,60	1,98
2529903	5	Marrón	2,62	2,37	2,06
2529904	5	Blanco	3,24	2,93	2,55

1'30
DESDE



1'70
DESDE



Bobinas de cuerda y goma

Referencia	Modelo	x1	x6	x36
2510203	A Cáñamo 80 m. 100 g	6,20	5,80	5,20
2510204	B Sisal 2 cabos 100 m. 400 g	8,59	7,74	7,37
2510205	C Polipropileno 240 m. 400 g	7,80	7,20	6,40
2510209	D Nailon 0,35 mmx100 m	2,15	1,85	1,70
2510210	E Silicona elástica 0,7 mmx100 m	5,30	4,85	4,45
2510208	F Goma elástica 2 mmx100 m	9,67	8,90	8,30



62'94
DESDE



Rollos de burbujas Jumbo

De plástico. Máxima protección para
embalar. 150 m de largo.

Referencia	Ancho	x1	x3	x6
2524004	60 cm	72,56	66,37	62,94
2524005	100 cm	132,29	122,46	119,51
2524006	120 cm	157,87	146,53	143,69



DOHE

Film de paletizar

DOHE

Film de paletizar

Resistente y extensible. Protege contra el polvo y
suciedad. Aproximadamente 113 m de longitud.

7'05
DESDE



Referencia	Modelo	Peso	Micras	x1	x6	x36
2532901	Transp.	2,0 Kg	20	8,62	7,69	7,05
2532902	Negro	2,3 Kg	20	9,75	8,69	7,97
2532903	Aplicador			9,90	9,47	8,98

6'72 DESDE

Productos de higiene

Referencia	Modelo	Formato	x1	x2	x3
2754301	A Secamanos filtro HEPA	32x23x13,5 cm	156,96	152,60	146,49
2754302	B Dosificador jabón&gel hidroalcohólico	23,5x13x95 cm	27,75	25,52	23,61
2754303	C Gel de manos dermo nacarado	5 litros	7,95	7,28	6,72
2754304	D Dispensador de toallas	37x27,8x13 cm	17,46	16,05	14,85
2754305	E Toallas de celulosa plegada 4.000 ud	22,5x21 cm	32,95	30,29	28,03
2754306	F Dispensador bobina secamanos	33,4x23x22,9 cm	22,37	20,56	19,03
2754307	G Bobina secamanos celulosa	6 ud	25,21	23,18	21,45
2754311	H Dispensador minibobina secamanos	29x14x14 cm	27,58	25,35	23,46
2754312	I Bobina minisecamanos celulosa	12 ud	31,86	29,29	27,10
2754308	J Portarrollos higiénico industrial	27,8x27,5x12 cm	14,84	13,65	12,63
2754309	K Papel higiénico jumbo industrial	18 ud	26,91	24,74	22,90
2754310	L Papel higiénico estándar	108 ud	34,51	31,73	29,36

kores
Rollos

De papel y papel térmico para calculadoras, registradoras y balanzas. Ø interior 12 mm.

Referencia	Ancho	Ø bobina	Metros	x1 rollo	x10	x100
CALCULADORAS						
1664005	56,5	65 mm	32	0,73	0,67	0,62
1664006	58	65 mm	32	0,90	0,77	0,60
1664007	70	65 mm	32	1,17	0,95	0,76
1664008	75	65 mm	32	0,93	0,84	0,79
REGISTRADORAS						
1664009	37,5	70 mm	45	0,80	0,66	0,53
1664010	44	60 mm	25	0,89	0,73	0,59

0'27 DESDE



Rollos térmicos libres de BPA.

Referencia	Ancho	Ø bobina	Metros	x1 rollo	x10	x100
TÉRMICOS						
1664018	57	30 mm	9	0,31	0,30	0,27
1664016	57	35 mm	12,5	0,48	0,46	0,42
1664017	57	40 mm	17	0,56	0,54	0,48
1664011	57	45 mm	25	0,62	0,59	0,53
1664019	57	55 mm	34,5	0,88	0,85	0,77
1664020	57	60 mm	41,5	1,08	1,04	0,93
1664021	60	45 mm	22	0,67	0,65	0,58
1664022	60	55 mm	34,5	0,99	0,96	0,87
1664023	80	45 mm	22	0,88	0,85	0,77
1664012	80	60 mm	42	1,26	1,14	1,10
1664013	80	80 mm	78	2,18	1,97	1,94
1664024	110	40 mm	17	1,23	1,19	1,07

(*) Solo para los rollos térmicos



kores
Papel plotter

Bobina papel offset opaco. Extra blanco. Acabado mate. Longitud 50 m.

Referencia	Formato	g/m ²	x1	x2	x4
1664001	610x50x51	80	13,40	12,88	12,23
1664002	914x50x51	80	19,99	19,33	18,37
1664003	610x50x51	90	14,95	14,25	13,53
1664004	914x50x51	90	20,99	20,64	20,30

12'23 DESDE



1'59 DESDE

ZAP
Bolsas de basura

Referencia	Modelo	Tamaño/Ud	x1	x10	x20
2795001	A Amarilla olor limón autocierre	30 l/15 ud	2,10	1,85	1,59
2795002	B Azul olor limón autocierre	30 l/15 ud	2,10	1,85	1,59
2795003	C Comunidad	100 l/10 ud	3,30	2,99	2,75
2795004	D Jardinería	85x105 cm/5 ud	2,88	2,62	2,40
2795005	E Escombros	55x80 cm/5 ud	2,46	2,24	2,05

18'22
DESDE

B-C

A



S2 **SUBLIM**
SMART DESIGNS

Mochila y maletín

Material resistente al agua, golpes y caídas accidentales. Color gris.

Referencia	Modelo	x1	x2	x3
2147301	A Mochila Urban Lock 16" Grey	19,99	18,95	18,22
2147302	B Maletín Air Padding Laptop Bag 13,3-14"	19,99	18,95	18,22
2147303	C Maletín Air Padding Laptop Bag 15.6"	19,99	18,95	18,22

65'78
DESDE

EXACOMPTA

Exactive

Tejido poliéster. Para portátil 15,6" (370x270x35 mm). Bolsillo delantero, interior. Compartimentos reforzados. Cierre Zip. Puerto USB integrado. Cargador no incluido.

Referencia	x1	x2	x3
2149301	76,18	71,45	65,78



99'48
DESDE



EXACOMPTA

Exabusiness

Tejido poliéster. Mochila con ruedas para portátil hasta 15,6" (380x290x40 mm). Asa telescópica, cintas ergonómicas ajustables, compartimento acolchado. Candado TSA. Puerto USB integrado. Cargador no incluido.

Referencia	x1	x2	x3
2190901	111,08	105,79	99,48

12'27
DESDE



CLIO

Mochila Ejecutiva 18"

Fabricada en poliéster con porta portátil y correas con cable de acero. Color negro.

Referencia	x1	x2	x3
2195101	16,49	13,50	12,27

14'58
DESDE



INGRAF

Ingraf&Go

Referencia	Modelo	x1	x2	x3
2145002	A Funda Ordenador 11,6 Laptop	17,37	16,46	15,63
2145003	B Funda Tablet 9,7 multifunción	19,57	18,54	17,62
2125001	C Portadocumentos	16,20	15,35	14,58

12'27
DESDE



CLIO

Mochila Ejecutiva 18"

Fabricada en poliéster con porta portátil y correas con cable de acero. Color gris oscuro.

Referencia	x1	x2	x3
2195102	16,49	13,50	12,27

REALIZA TUS ENVÍOS CON

SERVICIO OFICIAL

DHL



Infórmese en su **Folder**® más cercano

Pilas y Linternas

Referencia	Modelo	Potencia	Tipo	Pilas blister	x1	x6	x12
1775001	A 6LR61	9 V	6LR61	1	3,13	2,92	2,77
1775002	B LR03	1,5 V	AAA	4+2	2,93	2,78	2,63
1775003	C LR6	1,5 V	AA	4+2	2,93	2,78	2,63
1775004	D LR14	1,5 V	C	2	3,56	3,32	3,14
1775005	E LR20	1,5 V	D	2	3,96	3,75	3,56
1775006	F CR2032	3 V	-	2	1,48	1,40	1,34
1775007	G CR2025	3 V	-	2	1,48	1,40	1,34
1775008	H CR2016	3 V	-	2	1,41	1,31	1,26

Referencia	Modelo	x1	x6	x12
1795001	I Linterna Clásica	2,38	2,20	2,09
1795002	J Linterna 5 leds	4,68	4,33	4,11
1795003	K Luz emergencia	16,57	15,70	14,92

1'26 DESDE

Pilas

1'11 DESDE

Referencia	Modelo	Potencia	Tipo	Pilas blister	x1	x6	x12
1770101	A LR06	1,5 V	AA	4	1,28	1,19	1,12
1770102	B LR06	1,5 V	AA	10	3,29	3,07	2,86
1770103	C LR03	1,5 V	AAA	4	1,28	1,19	1,11
1770104	D LR03	1,5 V	AAA	10	2,99	2,79	2,60
1770105	E LR14	1,5 V	C	2	2,02	1,88	1,76
1770106	F LR20	1,5 V	D	2	3,15	2,94	2,75
1770107	G CR2032	3 V	-	4	1,56	1,45	1,36

1.141^{'73} SOLO



ASUS
IN SEARCH OF INCREDIBLE

Portátil Asus Zenbook 14"

Monitor Asus ZenBook 14 OLED UX3402VA- KM208W.
Tamaño Pantalla: 14" WQXGA+ (Microprocesador: Intel Core i5-1340P, o.16GB RAM, Capacidad disco duro: 512GB SSD, Tarjeta gráfica: Iris Xe Graphics, Sistema Operativo: Windows 11 Home) Color: Azul Ponder - Teclado QWERTY en español.

Referencia

1897314

490^{'99} SOLO



Portátil MSI Modern 15.6"

Portátil Modern 15 B7M-059XES. 15.6" FHD (1920*1080), 60HZ. IPS. RYZEN 5 7530U. AMD RADEON GRAPHICS. ONBOARD DDR IV 16GB (3200MHZ). 512GB PCIE SSD. SIN S.O. Color: Negro. Peso: 1,75 kg.

Referencia

1897318



iiyama Monitor IIYAMA 27"

Monitor iiyama ProLite XU2793HS-B6 pantalla para PC 68,6 cm (27") 1920x1080 Pixeles Full HD LED Negro.

Referencia

1897319

129^{'73} SOLO



iiyama Monitor IIYAMA 24"

Monitor iiyama XU2493HS-B5 pantalla para PC 61 cm (24") 1920x1080 Pixeles Full HD LED Negro.

Referencia

1897320

110^{'96} SOLO



iiyama Monitor IIYAMA 21.5"

Monitor iiyama ProLite XU2293HSU-B6 pantalla para PC 54,6 cm (21.5") 1920x1080 Pixeles Full HD LED Negro.

Referencia

1897321

102^{'74} SOLO



Consumible
VER PÁG. 8 305XL tricolor/negro.

Impresora HP multifunción DeskJet 4220E

Impresora HP multifunción HP DeskJet 4220E (opción HP+ solo consumible original cuenta HP conexión) 588K4B. Color. Impresora para Hogar. Impresión, copia, escáner, HP+. Compatible con el servicio HP Instant Ink. Escanear a PDF

Referencia

1897322

53^{'99} SOLO

699^{'95} SOLO



ORDENADOR TODO EN UNO 27"

Ordenador todo en uno MSI Pro AP272 13M-236EU. Microprocesador: Intel® Core™ i3. Pantalla: 68,6 cm (27"). Resolución: 1920x1080 píxeles. Memoria RAM: 8 GB DDR4-SD. Disco Duro: 512 GB SSD. Sistema Operativo: Windows 11 Home. Color: Negro.

Referencia

1897315



Impresora HP Laserjet PRO MONOCROMO 4002DW

HP OfficeJet Pro Impresora multifunción 9130b, Color, Impresora para Pequeñas y medianas empresas, Imprima, copie, escanee y envíe por fax, Conexión inalámbrica; Impresión desde móvil o tablet; Alimentador automático de documentos; Impresión a doble cara; Escaneado a doble cara; Escanear a correo electrónico; Escanear a PDF; Fax; Puerto frontal de unidad flash USB; Pantalla táctil.

Referencia

1897323



Consumible
VER PÁG. 8 HP419A.

244^{'95} SOLO

NUESTRAS OFERTAS



offices box®

Carpeta de Fundas Blush A4

Carpeta de fundas espiral con apertura 360°. Cierre de gomas anchas en color a juego. Tapas flexibles. Fundas ultra cristal. Tamaño: 31,3x24 cm. Colores surtidos.

Referencia	Fundas	x1	x3	x6
1511195	20	3,91	3,79	3,57
1511196	40	5,63	5,45	5,14

3'57

DESDE



finocam

Agendas 16 y 18 meses

Formato 155x212 mm.

Referencia	Modelo	x1	x3	x6
2284704+	A 16 meses SV	12,85	11,86	10,99
2284702	B 18 meses SV	10,28	9,49	8,81
2284703	B 18 meses ZDP	13,97	12,89	11,97

8'81

DESDE

Colores 16 meses:

+02 +08



PRECIO ESPECIAL PALÉ

3'45

DESDE

COMPLETO

Folder®
Líder en papelería

Papel fotocopidora

Impresión láser, Ink-Jet o copiadora. 80 g/m². 500 hojas A-4.

Referencia	x1	x5	x100	x300
1613101	4,99	4,71	4,23	3,45

* Palé = 300 paquetes



0'75

DESDE

PILOT
Super-Grip

Ver pág. 17.

Colores:

+01 +02 +03 +04



FABIO

Módulo cajones pastel

En poliestireno. Módulo con cuatro cajones de 5 cm. Para guardar documentos, con sistema de bloqueo, que evita la salida de los mismos. Con portaetiquetas en cada cajón y tapas decorativas. Diseñado para poder apilarse de forma vertical formando un sólido bloque. Medida exterior: 285x375x230 mm.

100% Reciclable.

Colores:

Referencia	x1	x2	x3
13612604+	25,36	22,99	20,99

+01 +04 +05
+06 +08 +09

20'99

DESDE

Su Folder® más cercano
Líder en papelería



STABILO

Pack Boss Nature Colors

Tonos inspirados en la paleta de colores de la naturaleza.

Referencia	Modelo	x1	x5	x10
1148626	Estuche 4 ud.	3,89	3,77	3,56
1148627	Estuche 8 ud.	7,78	7,55	7,11

3'56

DESDE